

OTAĞ385

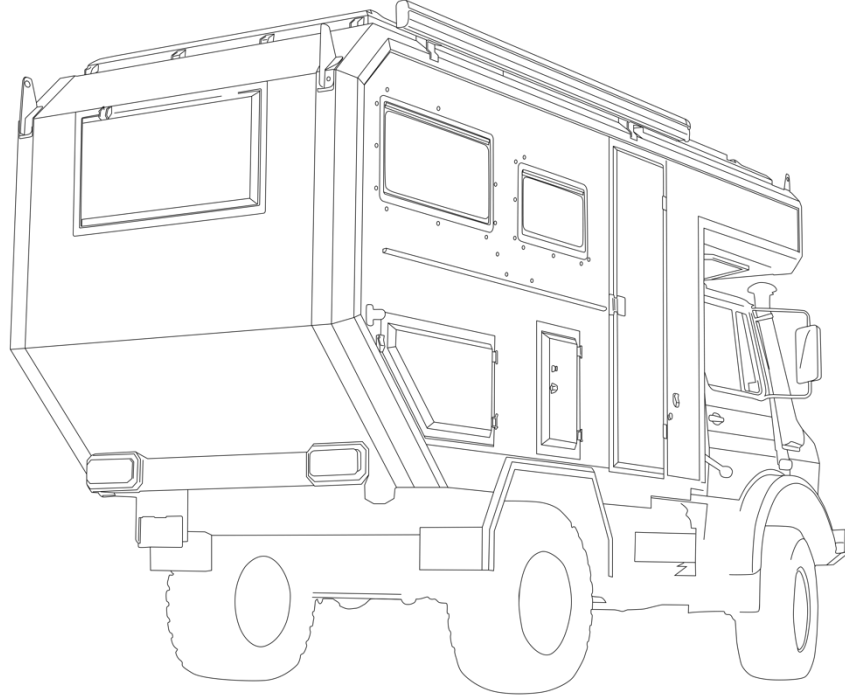

TR
Kullanım Kılavuzu

Önsöz	3	Mutfak Alanının Kullanımı	13
Temel Uyarılar	4	Oturma Alanının Kullanımı (İkincil Yatak Alanına Dönüştürülmesi)	14
Güvenlik	6	Ana Yatma Alanının Kullanımı	14
Donanım Listesi	9	İç Üst Tentenin Kullanımı	15
Dış Tasarım	9	Dış Tentenin Kullanımı	15
İç Tasarım	9	Buzdolabı Kullanımı	16
Oturma ve Yatma Alanı	9	Batarya / Evye Kullanımı	17
Yatak Odası	9	Kasetli Tuvalet Kullanımı	18
Mutfak Alanı	9	Crawler Smart Panel	19
Banyo / Tuvalet	10	Dizel Isıtıcı	24
Elektrik / Kontrol Tesisatı	10	Truma Combi	26
Su Tesisatı	10	Teknik Özellikler	49
Sistemler	10	Bakım Talimatları	50
Şematik Anlatım	12	Garanti Metni	52
OTAĞ385'in Kullanımı	13	Garanti Formu	Error! Bookmark not defined.
Giriş Kapısının Açılması	13		
Merdivenin Kullanımı	13		

Önsöz

Kullanım kılavuzunu, özel bilgilere ulaşmak ve **OTAĞ385**'in işlevlerini tanımak amacıyla kullanın. Standart donanıma ek olarak bu kılavuz aynı zamanda opsiyonel donanımları veya aksesuarları da açıklar. Bu kullanım kılavuzu, **OTAĞ385**'inizden mümkün olan en iyi şekilde keyif almanızda size yardımcı olur. Aynı zamanda sizin ve diğer kullanıcıların güvenliğini ilgilendiren önemli bilgiler içerir.

CRAWLER'ı seçtiğiniz için teşekkürler!

** Belirli ülkelerde donanımın düzeyini etkileyen yasal gereklilikler olabilir.*

** CRAWLER, daha iyi bir deneyim sunabilmek için sürekli ürün geliştirme çalışmalarına devam etmektedir. Kullanım kılavuzundaki özellikler, tasarımlar ve çizimler bağlayıcı değildir. CRAWLER önceden bildirimde bulunmadan değişiklik yapma hakkını saklı tutar.*

Temel Uyarılar

Yola çıkmadan önce kontrol edilmesi gerekenler;

- Üst tentelerin kapalı ve kilitli olduğundan emin olun.
- Kapıların ve dolapların kilitli olduğundan emin olun.
- Kırılabilir eşyalar dolapların içine yerleştirilmelidir.
- Akünün dolu olduğundan emin olun.
- Giriş merdiveninin kapalı ve içeride olduğundan emin olun.
- Elektrik giriş ve çıkışları kontrol edilmelidir.
- OTAĞ385'in içerisinde yanıcı ve patlayıcı madde bulundurmayınız.
- Dizel ısıtıcının kapalı olduğundan emin olun.
- Aydınlatmaların kapalı olduğundan emin olun.

Yolculuk halindeyken dikkat edilmesi gerekenler;

- Kamyon düzeyindeki araçlar için belirtilen hız sınırını geçmeyin.
- Uzun ve dik yokuşlardan inerken frene normalden daha fazla yük biner. Daha düşük vitese geçin ve hızınızı buna göre ayarlayın.
- OTAĞ385'in içerisinde yolculuk etmeyiniz.
- OTAĞ385'in içerisinde yanıcı ve patlayıcı madde bulundurmayınız.
- OTAĞ385'in içerisinde kırılabilir eşyaların sabitlendiğinden emin olun.
- Kapalı otopark ve garaj girişlerinde, OTAĞ385'in yüksekliğine dikkat edilmelidir.

Kamp halindeyken dikkat edilmesi gerekenler;

- Otomatik gaz kesme emniyet sistemi sayesinde olası acil durumlarda ocak kendi kendini kapatır.
- Soğuk havalarda içerideki ısı kaybını önlemek için perdelerin kapalı olduğundan emin olun.
- OTAĞ385'in içerisinde konaklarken, üst tente açma kapama işlemi sırasında dikkatli olun.
- Dizel ısıtıcı kullanımlarında yakıt deposunun doluluğundan emin olun.

Park halindeyken dikkat edilmesi gerekenler;

- Kapıların, pencerelerin ve dolapların kapalı ve kilitli olduğundan emin olun.
- Üst tentenin kapalı olduğundan emin olun.
- Uzun süreli park hali durumunda ana şalteri kapalı tutun.
- OTAĞ385'in içerisinde yanıcı ve patlayıcı madde bırakmayınız.
- Gaz vanasının kapalı olduğundan emin olun.
- Belirli aralıklarla OTAĞ385'in içerisinde havalandırılması önerilir.
- Belirli aralıklarla OTAĞ385'in dış temizliğini sağlayın.
- Üst Tente kapatıldığında dışarda sineklik ve perde kalmadığından emin olun.

Güvenlik

Yolcu Taşımacılığı

OTAĞ385’de emniyet kemeri olmadığını ve ağırlık dağılımının dengelenmesi amacı ile sürüş esnasında OTAĞ385’in içerisinde seyahat edilmemelidir.

Lastik Güvenliği

Uygun şekilde bakımı yapılan lastikler, direksiyon hakimiyetini ve durmayı iyileştirir.

Aletler ve Ekipmanlar

Cihazlar (ocak, buzdolabı vb.) ve ekipmanlar (sıcak su ısıtıcısı, fırın vb.) tipik olarak LPG ile çalışır. LPG yanıcıdır ve yüksek basınç altındadır. Yanlış kullanım yangına ve/veya patlamaya neden olabilir. Kılavuzdaki, ayrıca cihaz ve ekipmanın özel kullanıcı kılavuzlarındaki tüm talimat ve uyarıları uyguladığınızdan emin olun.

Küf

İç ve dış ortamlarda küf ve küf sporları mevcuttur. İç ortamdaki tüm küf ve küf sporlarını kontrol altında tutmak adına nemi kontrol ediniz, karavanınızı düzenli olarak havalandırınız. Nemi kontrol etmek için sağlıklı bir havalandırma sağlanmalıdır.

Kimyasal Duyarlılık

OTAĞ385 satın alındıktan hemen sonra ve bazen uzun bir süre kullanılmadığı zamanlardan sonra, güçlü bir koku hissedilebilir ve/veya kimyasal bir hassasiyet yaşanabilir. OTAĞ385’in bir kusuru değildir.

Evlerdeki gibi, OTAĞ385’in yapımında halı, muşamba, kontrplak, yalıtım, döşeme vb. gibi birçok farklı ürün kullanılır. Farklı malzeme kullanımlarında, koku duyarlılığı daha belirgindir. OTAĞ385, küçük yaşam alanına sahip olduğundan içerisindeki hava değişimi evden önemli ölçüde daha azdır.

Bu ürünler, yeni olduklarında veya yüksek sıcaklıklara ve/veya neme maruz kaldıklarında formaldehit dahil olmak üzere farklı kimyasalların gazını çıkarabilir. Bu gaz çıkışı, minimum hava değişimi ile birlikte gözlerde, burunda ve boğazda tahrişe ve bazen baş ağrısına, mide bulantısına ve çeşitli astım benzeri semptomlara neden olabilir. Yaşlı kişiler ve küçük çocukların yanı sıra astım, alerji veya akciğer sorunları olan herkes gaz çıkışının etkilerine karşı daha duyarlı olabilir.

Havalandırma

Gaz çıkışından kaynaklanan kimyasallara maruziyeti azaltmak için OTAĞ385’i havalandırmak çok önemlidir. Havalandırma, satın aldıktan sonra ve sıcaklık, nemin yükseldiği zamanlarda sık sık yapılmalıdır. Gaz çıkışının, ısı ve nem ile hızlandığını unutmayın. Pencereleri, havalandırma deliklerini ve kapıları açın. Eski havayı dışarı atmak için doğal havalandırma veya fan kullanın. OTAĞ385’i sızdırmaz hale getirerek hava akışını azaltmak, aracın formaldehit seviyesini artırır.

Sigara İçmeyin

OTAĞ385’in içinde sigara içmeniz karavana zarar verip formaldehit ve diğer zehirli kimyasalları salgılayacaktır.

Tıbbi Tavsiye

Formaldehitin sađlıđınız üzerindeki etkileriyle ilgili sorular, doktorunuza veya yerel sađlık departmanınıza iletilmelidir.

Uzun Süre Kullanım Etkileri

- OTAĐ385'in uzun süre kullanımlarında, karşılaşılabilecek yođuşma ve nemli koşullara karşı hazırlıklı olmak gereklidir.

- Sođuk havalarda, iç havanın bađıll nemi yüksek olduđunda, OTAĐ385'in iç yüzeylerinde nem yođunlaşabilir. Bu durum, OTAĐ385'in yalıtımlı duvarlarının ev duvarlarından çok daha ince olması nedeniyle artar.

- OTAĐ385'in nispeten küçük hacimli ve sıkı, kompakt yapısı, birkaç yolcunun bile normal yaşam aktivitelerinin hızlı nem dođgunluđuna yol açacağı anlamına gelir.

- Su buharı havalandırma ile dışarıya taşınmadıkça veya nem alma cihazı ile yođuşturulmadıkça, pencere ve duvarların içlerinde nem olarak veya sođuk havalarda don veya buz olarak yođuşacaktır.

- Duvarların veya tavanın içinde, bükülmüş veya lekeli paneller, görüş alanının dışında da yođunlaşabilir.

- Bu koşulların ortaya çıkması ciddi bir soruna işaret edebilir. OTAĐ385'de aşırı nem ve yođuşma belirtileri ortaya çıktığında etkileri en aza indirmek için harekete geçmek önemlidir.

Yođuşmayı Kontrol Etme İpuçları

Fazla nemin dışarı çıkmasına izin vermenin önemli olduđu kullanımlar:

- Banyo
- Bulaşık yıkama
- Saç kurutma
- Yemek pişirme

Ölü hava boşluklarından řu řekilde kaçının!

- Hava sirkülasyonunu sađlamak için bir fan kullanımı.
- Dolap ve dolap kapaklarının kısmen açık bırakılması.
- Sođuk havadaki yođuşmayı hafifletmeye yardımcı olmak için sıcaklıđı mümkün olduđunca makul derecede tutun.
- OTAĐ385'in nefes alması gereklidir. Hava geçirmez olduđunda koku yapacaktır.
- Bir miktar sıcak havanın dışarı çıkmasına ve dışarıdaki havanın içeri girmesine izin verin.
- Nemli iç havanın kullanımlardan kaynaklı geri dönüştürülmesine izin vermeyin ve makul havalandırmayı sađlayın.

Küf

Küf, hemen hemen her ortamda içeride ve dışarıda doğal olarak oluşan mikroskobik organizmalardır. OTAĞ385'in içerisinde küf oluşumu olumsuz nedenlerden dolayı gerçekleşir. Kontrol ve mücadele edilmeyen küfler, alüminyum ve kumaş gibi malzemeleri bozabilir. Bu nedenle küften kaynaklı renk değişiklikleri meydana çıkabilir. Küfün getirdiği potansiyel riskleri çözümlemek gereklidir.

Küf Büyümesine Katkıda Bulunan Faktörler

Küf oluşumunun gerçekleşmesi için iç veya dış ortam sıcaklıklarının 4° ile 33°C arasında olması ve ayrıca nem, durgun su, nemli malzemeler vb. gibi bir nem kaynağına sahip olması gerekir. OTAĞ385'in içerisinde en hızlı büyüme, sıcak ve nemli olmasından kaynaklanır.

Küf Büyümesinin Engellenmesi

- Bağıl nemin kontrolü, küf ve küf oluşumunu engelleyebilir.
- Sıcak iklimlerde klima kullanımı bağıl nemi azaltacaktır.
- Havalandırma mutfak alanında mevcuttur.
- Küf büyümesini engellemek için, soğuk havalarda bile, yemek hazırlarken havalandırmaların kullanılması önemli bir faktördür.
- Ayrıca bu aktiviteler sırasında pencere açılması (doğal) havalandırmaya yardımcı olacaktır.
- Aşırı nemli koşullarda, bir nem alma cihazının kullanılması yardımcı olabilir.
- KMP190'ın sık kullanılmasından oluşan ve/veya büyümekte olan küfün, düzenli olarak temizlenmesi önemli önleyici tedbirlerdendir.

- Herhangi bir dökülme, hızlı bir şekilde silinmeli ve mümkün olan en kısa sürede kurutulmalıdır.
- Nemli eşyaları ortalıkta bırakmaktan kaçının.
- Güvenli yüzeylerde küf veya küf öldürücü temizlik ürünleri kullanın.
- Sızdırmazlık fitillerini düzenli olarak kontrol edin ve su sızıntılarını önlemek için gerektiğinde yeniden kapatın.
- OTAĞ385 ve aksesuarlarına hem bu kılavuzda hem de eşlik eden literatürde açıklandığı şekilde yapılan bakım OTAĞ385 için en iyi korumayı sağlayacaktır.

Kış Seyahati

Donma noktasının altındaki sıcaklıklarda seyahat etmek, sıhhi tesisat sistemini ve kişisel eşyalarınızı donma nedeniyle hasar görmesinden korumak için bazı önlemler gerekecektir.

Pop-up üzerindeki kar birikintilerinin temizlenmesi gereklidir.

Mümkün olduğu sürece, ısı sabit bir sıcaklıkta tutulmalıdır.

Isıtıcının oda sıcaklığını sabit tutması, OTAĞ385 sıcaklığının 10°C'ye düşmesine izin verip ardından oda sıcaklığına yükseltmeye çalışmasından daha kolaydır.

Donma noktasının altındaki sıcaklıklarda park ederken, tam bir LPG veya dizel kaynağı bulundurduğunuzdan ve mümkün olduğunda 220 V'luk bir güç kaynağına taktığınızdan emin olun.

Sıhhi tesisat hatları ve armatürler etrafında sıcak havanın dolaşmasına izin vermek için dolap kapaklarını, gardiropaları ve yatak kapılarını kısmen açık bırakın.

Donanım Listesi

Dış Tasarım

- Sineklikli ve Perdeli Pencereler
- Was Yan İz Lambaları *
- Was Yan Boynuz Lambaları *
- Arka Dikdörtgen Reflektör
- Sarı Reflektör
- LED Dış Aydınlatmalar
- Dış Eşya Dolapları
- Dış Eşya Dolap Aydınlatmaları
- Krom Silindirik Kilitler
- Krom Dolap Mentşeleri
- Krom Dolap Kapı Stoperleri
- Arka Seyir Kapağı
- Açılabilir Pencere Yatma Alanı Çatı Pop-up Sistemi
- Açılabilir Pencere Yatma Alanı Çatı Pop-up Sistemi

İç Tasarım

- Elektrostatik Toz Boya (Dolap ve İç Duvarlar)
- Kompakt Laminat Parke Zemin
- Seramik Bazlı İç Isı Yalıtım İzolasyonu
- İç Eşya Dolapları

- Kilitli Dolaplar
- Dolap Kapakları Sabitleme Pistonları
- Kumaş Cep Takımı
- USB Şarj Girişleri
- 12v Çakmaklık Girişi
- LED Aydınlatmalar

Oturma ve Yatma Alanı

- 6 Kişilik Oturma Alanı
- Koltuk ve Sırt Minderleri
- Koltuk Altı Eşya Dolapları
- Yükseklik Ayarlı Hareketli Alüminyum Masa
- 24" Akıllı TV
- Kilitli Arka Seyir Kapağı
- Yatağa Dönüştürülen Oturma Grubu (220x150 cm)
- Gardirop

Yatak Odası

- Pop-up Çatılı Yatak Alanı (200x160 cm)
- Eşya Dolapları

Mutfak Alanı

- Krom Mutfak Tezgahı
- Mutfak Eşya Çekmeceleri

- Tezgah Altı Mutfak Eşya Dolapları
- Tezgah Üstü Mutfak Eşya Dolapları
- Thetford 3 Gözlü Ocak ve Triplex Fırın *
- Sabit Krom Mutfak Evyesi
- Sıcak & Soğuk Ayarlı Batarya
- Thetford 152 L Buzdolabı *

Banyo / Tuvalet

- Akordeon Banyo Kapısı
- Laminat Parke Zemin
- Thetford Kasetli Tuvalet Sistemi *
- Katlanır Evye
- Krom Sıcak & Soğuk Ayarlı Batarya
- Sıcak & Soğuk Ayarlı Duş Başlığı
- Duş Perdesi

Elektrik / Kontrol Tesisatı

- Crawler Smart Panel
- Schmid Güneş Paneli 380W *
- İnvörtör 600W *
- Victron Energy 220 Ah AGM Akü (2 Adet) *
- Victron Blue Smart Şarj Aleti (20 A) *
- 220 V Şarj Girişi
- Şarj Kablosu ve Çantası
- Aydınlatma Dimerleri

- Araç Elektrik Şarj Sistemi (Cyrx)

Su Tesisatı

- Su Pompası (19L/Dakika)
- Su Dolum Jaki
- Krom Beyaz Su Tankı
- Krom Gri Su Tankı
- Siyah Su Tankı (17 L)
- Su Tahliye Vanaları

Sistemler

- Truma Combi 6 (Ortam ve Su Isıtıcı Sistemi) *
- Sıcak Hava Çıkışı Menfezleri
- Truma Duo Kontrol Paneli *
- Truma Gaz Donma Önleyici *
- Truma Gaz Vanası *
- Truma Çarpışma Sensörü *
- Gaz Filtresi
- Gaz Dedantörü
- Gaz Dedektörü
- Bakır Gaz Tesisatı
- Havalandırma Özellikli Tavan Hek Camı

Opsiyonel Özellikler

- Schmid Güneş Pneli 325 W & Regülatör
- Solara Güneş Paneli 160 W & Solara Regülatör
- Plan ve İç Tasarım
- Hidrolik Aka Taşıma Lifti (ATV, UTV, vb.)
- Roll Bar
- Thule Tente (3 Metre)
- Oltalık
- Silahlık
- Victron Energy 220 Ah Akü (Ekstra)
- Neta Portatif Uydu
- Truma Aventa Compact Plus Tavan Kliması
- Su Donma Koruma Ünitesi
- Ön Arazi Vinci 24 V (18000lb)

Şematik Anlatım

1. Yan Giriş Kapısı
2. Arka Açılır Pencere
3. Dış Tente
4. Giriş Merdiveni
5. Yan İz Lambaları
6. Yan Boynuz Lambaları
7. Krom Silindir Kilitler
8. Arka Seyir Kapağı
9. LED Dış Aydınlatmalar
10. Açılabilir Pencereyi Yatma Alanı Çatı Pop-up Sistemi
11. Açılabilir Pencereyi Oturma Alanı Çatı Pop-up Sistemi

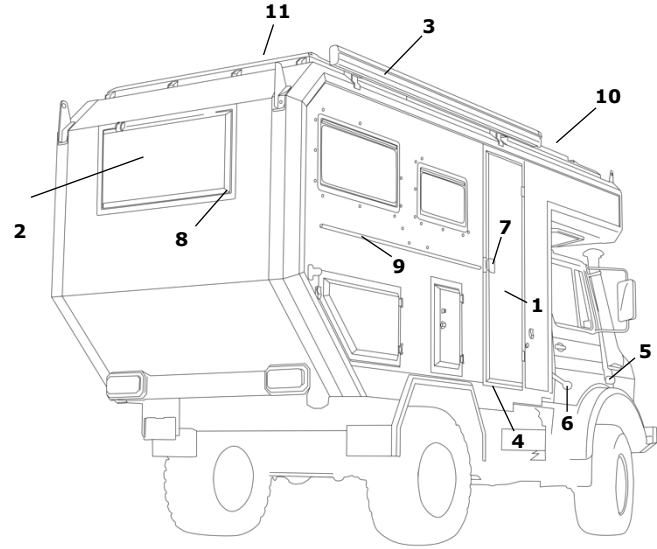

OTAĞ385'in Kullanımı

Giriş Kapısının Açılması

Üst Kilit;



Yatay konumda bulunan üst kilit girişini **(1)**

Saat yönünün tersine doğru çevirerek dikey konuma getirip çıkartın.

(2)

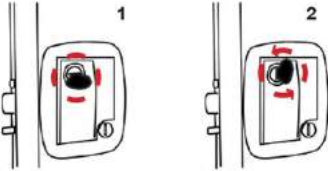

Alt Kilit;

(3) Dikey konumdaki alt kilit göbeğini saat yönüne doğru çevirin.

(4) Kilit dili içeri girdikten sonra tekrar anahtar dikey konuma getirip çıkartın.

Merdivenin Kullanımı

Giriş kapısını açtıktan sonra kapının altında bulunan kolu kendinize doğru çekin. Altta bulunan merdiveni yavaşça çekerek düz bir zemine indirin.

Mutfak Alanının Kullanımı

Mutfak Alanını kullanabilmek için öncelikle evyeyi kaldırın.

Daha sonrasında ocak kapağını kaldırın.

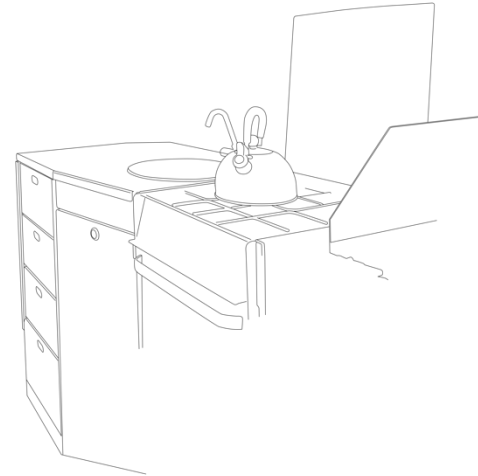

Oturma Alanının Kullanımı (İkincil Yatak Alanına Dönüştürülmesi)

Oturma alanını kullanabilmek için masayı yatay konuma getirin. Üst tenteyi yukarı kaldırın. Oturma alanının orta kısmında yer alan demir çubuklar sayesinde oturma alanını yatak alanına çevirin.

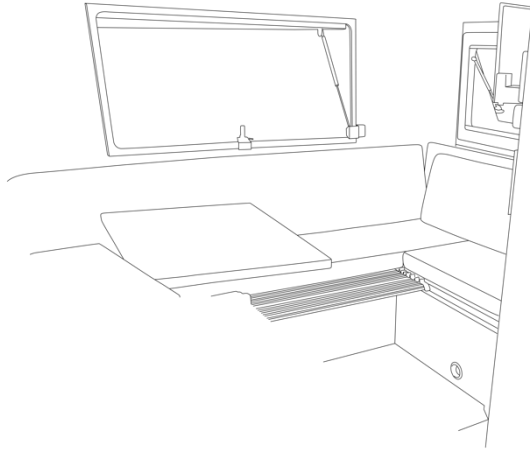

Ana Yatma Alanının Kullanımı

Yatma alanının kullanabilmek için öncelikle merdiveni kullanın. Daha sonrasında kullanım dahilinde pop-up'ı açın.

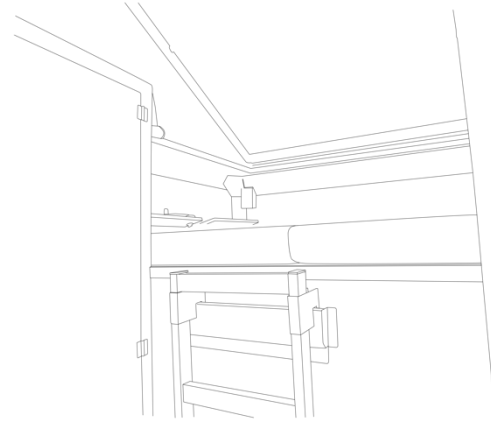

İç Üst Tentenin Kullanımı

Oturma alanını yüksek tavan rahatlığında kullanabilmek için pop-up'ı açın. Üst tenteye yakın depolama alanlarına daha rahat ulaşım sağlayın.

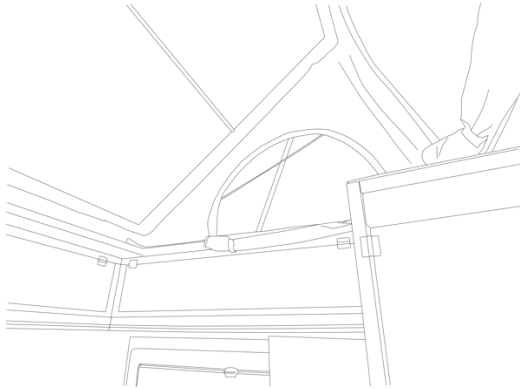

Dış Tentenin Kullanımı

Dış tente alanını kullanabilmek için döndürme mekanizmasını buzdolabının yanındaki sabitlendiği yerden alın. Daha sonra çengel kısmını tentenin sağ üst mekanizmasına takarak tenteyi istenilen konuma getirin.

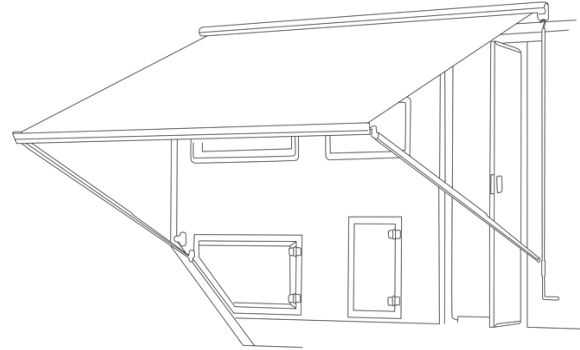

Depolama Alanının Kullanımı

Depolama alanları kullanıcının kendi ihtiyacına göre planlanmıştır. İki çekmece ve iki üst-iki alt olmak üzere dolaplar bulunmaktadır.

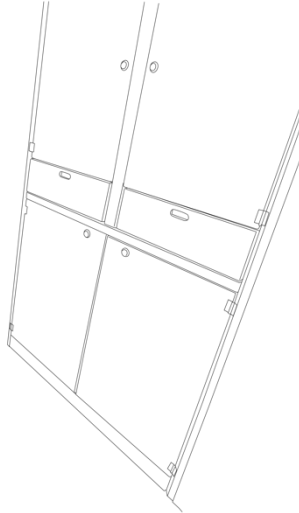

İç Donanım

Buzdolabı Kullanımı

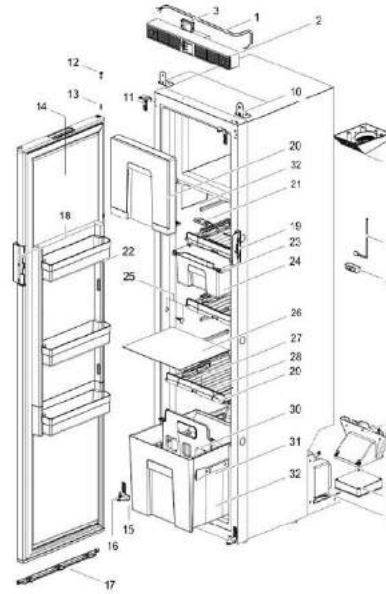

1. Güç kablosu
2. Kontrol muhafazası
3. Kontrol PCB'si
4. Dahili fan
5. Termistör

6. Termistör kapağı
7. Kondenser fan kapağı
8. Kondenser fan
9. Kontrol modülü
10. Kontrol muhafazası braketi (2x)
11. Mentеше plakası üst
12. Üst menteşe pimi
13. Mentеше yayı
14. Kabin kapısı
15. Mentеше plakası tabanı
16. Alt menteşe pimi
17. Alt panel tutucu
18. Kapı kolu
19. Kapı kilit plakası
20. Dondurucu kapısı
21. Dahili lamba kapağı
22. Bin (3x) tarafından
23. Kapak kaydırmalı kutu
24. Dışarı kaydırın
25. Çap (4x) ve vida(4x)
26. Tabak
27. Klip raf
28. Raf
29. Raf yiyecek tutucusu
30. Çekmece bölücü
31. Çekmece kılavuzu L + R
32. Çekmece
33. Tanımlama etiketi

Batarya / Evye Kullanımı

1. Kullanıma açmak için öncelikle depodaki temiz su seviyesini kontrol edin.
2. Bataryayı kullanmadan önce hidroforu açın.
3. Bataryayı dönen başlığı sayesinde ihtiyaca göre kullanabilirsiniz.
4. Batarya kullanılmadığında katlanabilir özelliği sayesinde kapalı tutulabilir.

Batarya çalışmıyorsa ne yapılmalıdır?

- Crawler Smart Panel ya da kontrol panelindeki su seviyesi göstergesine dikkat edilir.
- Hidrofor kontrol edilir.
- Akü seviyesi kontrol edilir.
- Olası durumda batarya ile ilgili bir sorun varsa, batarya markanıza ait kullanım kılavuzu kontrol edilir.

Kasetli Tuvalet Kullanımı

Thetford Kasetli Tuvalet

Boyutlar: Y 534 / G 394 / D 580mm

Oturma Yüksekliği: 492 mm

Atık Tank Kapasitesi: 18 Litre

Ağırlık: 7,2 Kg

Enerji: 12 V

1. Kullanım için klozet kapağını açın.
2. Tuvaletin oturma kısmı 90° döner özelliklidir.
3. Kasete atıkları parçalaması ve kokuyu engellemesi için "karavan tuvaleti kimyasalı" denen sıvılardan dökülür. Tuvalet kimyasalını kullanımdan önce ölçekli şekilde tankın (3) içine dökün.
4. Kullanım esnasında klozetin önünde bulunan mandalı (1) sola çevirerek gideri açın. Kullanımdan sonra sağa çevirerek gideri kapatın.
5. Atık tank kasetini taşımak mecburiyetinde olmamak adına tekerlek sistemini ve çekme koluyla (2) daha basit taşınabilir.
6. Boşaltma işlemi karavanın ön sol dolabında bulunan kapak sayesinde sürgülü olarak sökülüp yapılmaktadır.
7. Boşalttıktan ve temizledikten sonra kilidi kapatmayı unutmayın.



Crawler Smart Panel

Crawler Smart Panel, ekranının altında bulunan fiziki açma tuşuna bir kere basılarak açılır. Fiziki butona her basıldığında sistem baştan başlatılır. Ekran ilk açıldığında aşağıdaki resimdeki gibi bir görsel ekrana gelecektir.



Soldan birince ve üzerinde "Işık" sembolü bulunan buton karavanın içinde ve dışında bulunan, panele bağlı tüm aydınlatma sistemini kontrol etmenizi sağlar. Soldan ikinci ve üzerinde "+/- Işık" sembolü bulunan buton karavan içinde bulunan aydınlatmaların ışık siddetini (dimmer) ayarlandığı menüye erişim sağlar. Soldan üçüncü ve üzerinde "Şimşek" sembolü bulunan buton karavanın elektrik ve güneş paneli ile ilgili bilgilerin yer aldığı menüye erişim sağlar. Soldan dördüncü ve üzerinde "Su Damlası" bulunan buton karavanın temiz

/kirli su depolarının durumlarını, hidrofor, don koruma işlemlerinin yönetildiği ve gösterildiği menüye erişim sağlar. En sağda bulunan ve üzerinde "Çark" sembolü bulunan buton akünün kapasitesi, saat ve tarih ayarlama menüsü, ekran parlaklığını kontrollerine erişim sağlayan menüye erişim sağlar.

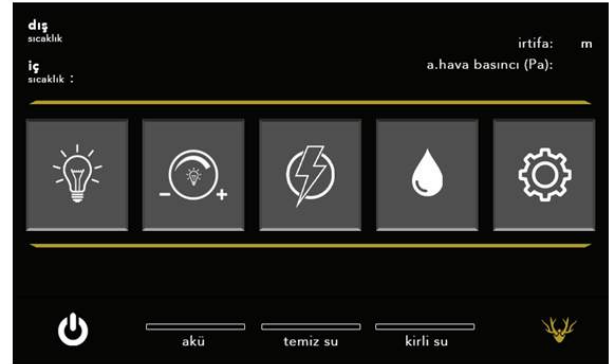

Aydınlatma Menüsü

Aydınlatma menüsüne ana ekranda üzerinde **"Işık"** sembolü bulunan butona basılarak giriş yapılır. Ekran ilk açıldığında aşağıdaki menü ekrana gelecektir.

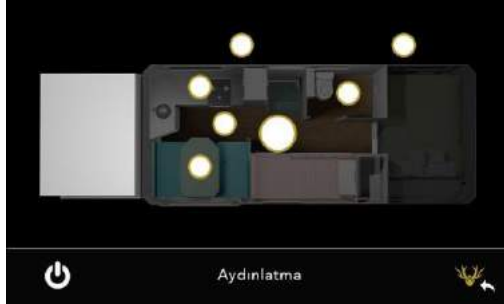

Daire şeklindeki butonlar karavanın içindeki ışıkların konumu belirtir. Beyaz buton **"Işık Kapalı"** siyah buton **"Işık Açık"** anlamına gelmektedir.

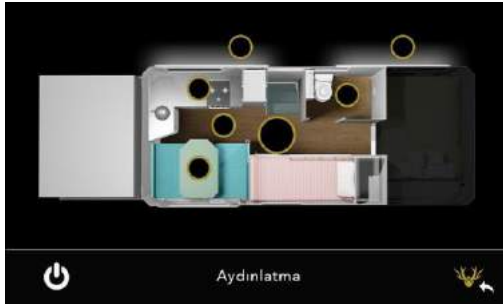

Dimmer Menüsü

Dimmer Kontrol menüsüne ana ekranda üzerinde **" +/- Işık"** sembolü bulunan butona basılarak giriş yapılır. Dimmer menüsünde üç adet bölge bulunmaktadır. Her bölge için **"+" ve "-"** olarak iki adet buton bulunur. Bölgelerin ışık şiddetinin kontrolü bu menüden yapılır.

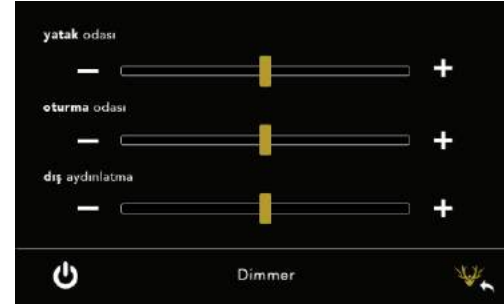

İlgili bölgenin aydınlatma sisteminin parlaklığını azaltmak ve arttırmak için kullanılır.

Su Menüsü

Su Kontrol menüsüne ana ekranda üzerinde **"Su Damlası"** sembolü bulunan butona basılarak giriş yapılır. Menüye giriş yapıldığında aşağıdaki görselde görüldüğü gibi bir sayfa ekrana gelir.

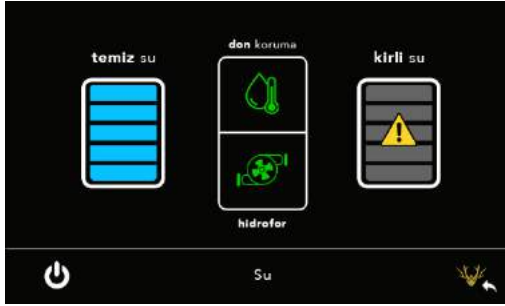

Görseldede gösterildiği gibi ekranın sol tarafında temiz su ile alakalı bilgiler yer alırken sağ tarafında kirli su ile alakalı bilgiler yer alır.

Ekranın ortasında iki adet buton bulunur. Üstte yer alan buton **“Don Koruma”** altta yer alan buton ise **“Hidrofor”** kontrolünü sağlar.

Kış aylarında 4°C ve altındaki sıcaklıklarda don koruma sisteminin aktif konumda olması gerekmektedir. Aksi durumlarda depo tam dolu ise depo içerisindeki su donarak hacmi artacaktır ve artan su hacmine bağlı olarak depo veya su tesisat sistemi zarar görebilir. Deponun yarı dolu olması donmadan kaynaklanan zararların önüne geçebilir ancak suyun donması durumunda sistem kullanılmaz hale gelecektir. Donma yaşanan durumlarda hidrofor kapatılmalıdır.

Karavan kullanılmayacaksa kış aylarında depoların tamamen boşaltılarak park edilmesi tavsiye edilir aksi takdirde depolarda donmadan kaynaklı hasar olabilir. Donmadan kaynaklı oluşabilecek arıza ve hasarlardan CRAWLER firması sorumlu değildir.

Su Menüünde yer alan butonlar aktif iken **“yeşil”** renkli pasif iken **“beyaz”** renkli olarak gözükecektir. Sistem ilk açıldığında hidrofor aktif değildir. Karavanda bulunan su tesisatını kullanabilmek için sistem açıldıktan sonra hidrofor aktif hale getirilir, sistem tamamen kapatılıp açılırsa veya sıfırlanırsa hidrofor tekrar pasif duruma geçecektir bu durumdada hidroforu yeniden aktif hale getirmek gerekmektedir.

Hidrofor aktif hale getirildikten sonra tüm musluklar kapalı dahi olsa hidrofor bir süre çalışmaya devam edebilir bu durumun sebebi su tesisatında bulunan boru içerisindeki basıncın dengelenmesinden kaynaklıdır boyleyin deposu boş ise bu durum biraz daha uzun sürecektir. Hidrofor aktif olduktan sonra karavana bağlı herhangi bir musluk açıldığında otomatik olarak su akmaya başlayacaktır.

Kirli su deposu dolduğunda taşmaları önlemek amacı ile hidrofor otomatik olarak kapanacaktır. Bu sayede karavan tesisatından kaynaklanabilecek herhangi bir taşma durumunun önüne geçilmiş olunur.

Kirli su deposu %75 seviyesine ulaştığında aşağıdaki resimde gözüken uyarı su sayfasının üst kısmında belirir deponun dolmakta olduğunu ve depo seviyesi %100'e ulaştığında hidroforun duracağını bildirir. Kirli su deposu %100 doluluğa ulaştığında hidrofor

kapanacaktır. Bu durumda hidroforu yeniden başlatabilmek için kirli su deposunun boşaltma vanası açılarak uygun şekilde boşaltılması gerekmektedir.



Elektrik Menüsü

Elektrik kontrol menüsüne, ana ekranda üzerinde "Şimşek" sembolü bulunan butona basılarak giriş yapılır. Elektrik sayfasında pil (akü) simgesi ve güneş paneli simgesi bulunmaktadır. Pil simgesi karavan üzerinde bulunan aküyü temsil etmektedir ve pilin içerişi renklendirilerek akünün durumunu yüzdelik olarak gösterir. Elektrik menüsünde ilave olarak akünün anlık voltajı ve dakikada ortalama olarak çekilen akım göstermektedir. Değerler ortalama her dakika güncellenir.

Dakikada çekilen akım miktarı arttıkça mevcut kalan süre azalmakta, çekilen akım azaldıkça mevcut kalan süre artmaktadır. Aşağıdaki görselde elektrik sayfası gösterilmiştir.

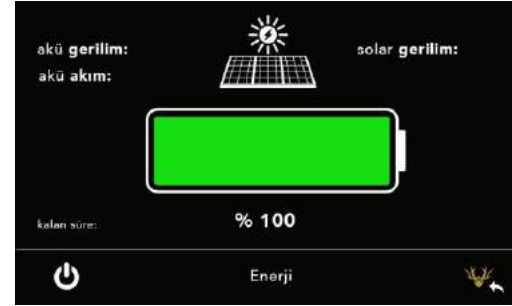

Ayarlar Menüsü

Elektrik Kontrol menüsüne, ana ekranda üzerinde "Çark" sembolü bulunan butona basılarak giriş yapılır. Ayarlar menüsünde saat ve tarih bilgileri ve bu bilgileri ayarlamak için buton grubu bulunur. Saat ve tarih ayarı yapabilmek için her rakam için artı ve eksi olmak üzere iki adet buton bulunur. Ayarlanmak istenilen dijital artı ve eksi butonları kullanılarak istenilen değere getirilebilir. Ayarlar sayfası aşağıdaki görselde gösterilmiştir.

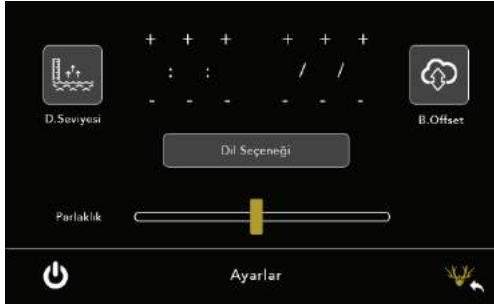

Ekranın alt bölümünde ekranın parlaklığının ayarlanabileceği bir slider bulunur. Slider sağa ve sola kaydırılarak ekran parlaklığı istenilen değere getirilebilir.

Crawler Smart Panel üzerinde bulunan sensör anlık olarak atmosfer basıncını ölçmektedir. Bu değerlere Ayarlar Menüsünden ulaşılabilir.

Düşük Voltaj Modu ve Uyarısı

Crawler Smart Panel akü durumunu sürekli izleyerek çeşitli ölçümleri gerçekleştirir ve akünün uzun ömürlü ve verimli kullanılmasını sağlar. Düşük voltaj koruması akü voltajının 10.5 voltajın altına düştüğü durumlarda devreye girer ve smart panel akü koruma moduna geçer. Bu modda smart panele bağlı tüm sistemlerin gücü kesilir ve ekranda aşağıdaki görseldeki uyarı ekrana gelir. Bu uyarı

10 saniye boyunca ekranda kalır ve sonra smart panel kendini kapatır.



Bu durum gerçekleştiğinde akünün mümkün olan en kısa sürede şarj edilmesi gerekmektedir. Kritik enerji seviyesindeki akü şarjı dahada aşağıya düşecek olursa akü kimyasal bozulmaya uğrayarak tamamen bozulabilir veya ömrü kısalabilir. Ekranda bu uyarı varken karavana bağlı cihazların kullanılmaması gerekmektedir. Çalışan cihaz varsa kapatılmalıdır veya şarj kablosunu kullanarak karavan şarja bağlanmalıdır. Aksi kullanım durumlarında ürün garantisi kapsamında çıkar.

Dizel Isıtıcı

Isıtma Modu

Fan motoru tarafından sirkülasyonu sağlanan hava, kazan içerisinde ısıtılarak karavanın içerisine iletilir. Dizel ısıtıcı kontrol ünitesine entegre çalışıp, karavan içindeki ısı sensörleri emilen havanın sıcaklığını algılar. Emilen havanın sıcaklığı kontrol ünitesinde ayarlanan sıcaklık değerinin altındaysa ısıtıcı çalışmaya devam eder.

Ayar Modu

Ayar modunda fan motor devir sayısı ve dozaj pompasının yakıt basma kapasitesi ısıtma kapasitesine bağlıdır. Bu esnada ateşleme bujisi devre dışıdır.

Termostat Aralığı

Çalıştırma şalteri üzerinde ayarlanan sıcaklık değerine yaklaşılmaması durumunda ısıtma kapasitesi kontrol ünitesi tarafından düşürülür. Fan motoru devir sayısı ve dozaj pompasının yakıt basma kapasitesi doğru orantılı olarak indirgenir. Şayet minimum bir ısıtma kapasitesinde ayarlanmış olan sıcaklık değerine ulaşılması durumunda dozaj pompasının yakıt basma işlemi sonlandırılır ve yanma işlemi ısıtıcı son üflemesini gerçekleştirerek son bulur.

Not

Termostat aralığı boyunca ısıtıcı fan motoru rölanti devrinde çalışarak iç hava sirkülasyonunu sağlar. Ayrıca Çalıştırma şalteri üzerinde yapılacak bir değişiklik kontrol ünitesi tarafından değerlendirilir ve ardından aktif hale getirilir.

Gaz kokusu geldiğinde ne yapılmalıdır?

Ateşleme kaynaklarından kaçınınız! örn. tüm açık alevleri söndürünüz araçta herhangi bir elektrik şalteri, cep telefonu veya radyo kullanmayınız aracın motorunu çalıştırmayınız cihaz işletmeyiniz, araç içerisinde sigara içmeyiniz.

Pencereleri ve kapıları açın.

Tüm kişileri araçtan tahliye edin.

Gaz tüplerini kapatın veya dışarıdan gaz beslemesini kapatın.

Tüm gaz sistemi uzman personel tarafından kontrol edilmeli ve tamir edilmelidir!

Gaz sistemini ancak kontrolden ve onarımdan sonra tekrar işletime alınız!

OTAĞ385 Sahibinin Yükümlülükleri

Karavan sahibi, cihazın kurallara uygun olarak kullanılmasından sorumludur.

Hortumlar düzenli olarak kontrol edilmeli ve yıpranma varsa yenilenmelidir.

Yeni bir cihaz ilk kez işletime alınırken kısa süreliğine bir duman ve koku oluşumu olabilir. Özel uzun bir durma süresinden sonra cihaz işletime alındığında, toz veya kir nedeniyle hafif bir duman ve koku oluşumu meydana gelebilir.

Cihazın kendiliğinden temizlemesi amacıyla ardından en yüksek güç seviyesinde birkaç dakika ve odanın iyi havalandırılmasını sağlamak için çalıştırmanız tavsiye edilir.

Sıcak hava çıkışlarına ayarlama yapmadan önce hava sıcaklığı daima kontrol edilmelidir.

Sıcak su, yanlış kullanımda tehlikeli olabilir ve yanıklara neden olabilir. Her duştan veya banyo işleminden önce su sıcaklığını kontrol edin.

Atık gaz çift borusu düzenli olarak, özellikle uzun seyahatlerden sonra, hasar ve bağlantısının sağlam hasar ve bağlantılarının sağlamlığı ayrıca cihaz ve baca bağlantıları kontrol edilmelidir.

Araç yıkılırken sıçrayan sudan dolayı herhangi bir hasara yol açmamak için doğrudan bacanın içine su tutulmamalıdır.

Truma Combi

Sıvı gaz kaloriferi Truma Kombi, entegre sıcak su boilerine (10 litrelik) sahip bir sıcak hava kaloriferidir. Brülör, fan destekli çalışmaktadır. Bu sayede seyir esnasında da kusursuz çalışması sağlanmaktadır. Kalorifer ile ısıtma su işletimi devreye alınarak hem mekan ısıtılabilir hem de su ısıtılabilir. Sadece sıcak suya ihtiyaç varsa sıcak su işletimi devreye alınabilir. Sıcak su işletimi esnasında haznedeki su en düşük brülör kademesi ile ısıtılır. Su sıcaklığına ulaştığında brülör kapanır. Cihaz ısıtma işletimde işletim türüne göre ve kumanda ünitesinde ayarlanmış olan ve o anki oda sıcaklığı arasındaki sıcaklık farkına göre, gerekli güç kademesini otomatik olarak seçer. Boyler dolu iken su da otomatik olarak birlikte ısıtılır. Su sıcaklığı seçili işletim türüne ve ısıtma gücü çıkışına bağlıdır.

FrostControl otomatik emniyet / boşaltma valfindeki sıcaklık yaklaşık 3 derece ise valf açılır ve boyler boşalır.

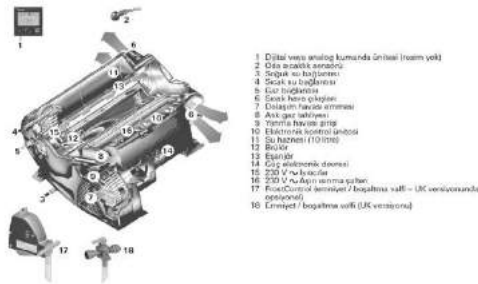

2.1 Güvenlik Uyarıları

Güvenli ve usulüne uygun kullanım için kullanma talimatını özenle okuyun, dikkate alın ve daha sonra kullanmak için saklayın. İlgili geçerli yasalar, yönergeler ve normlar dikkate alınmalıdır. Kullanım ve kurulum talimatındaki düzenlemelerin dikkate alınmaması ağır maddi hasarlara yol açabilir veya kişilerin sağlığına ciddi şekilde zarar verebilir. Ortaya çıkan hasarlardan cihazın kullanıcısı tek başına sorumludur. Sadece uzman ve eğitimli personel (kalifiye personel), montaj ve kullanım talimatını ve Truma ürünü güncel kabul edilen teknik kurallarını dikkate alarak monte edebilir, işleme alabilir veya onarabilir. Uzman personel, uzman eğitim ve öğretim nedeniyle Truma ürünleri ve ilgili standartlar hakkında sahip oldukları bilgi ve tecrübe ile gerekli çalışmaları doğru bir şekilde yapabilecek ve olası tehlikeleri fark edebilecek kişilerdir.

2.2 Gaz kokusu geldiğinde ne yapılmalıdır?

Ateşleme kaynaklarından kaçınınız! Örn. tüm açık alevleri söndürünüz araçta herhangi bir elektrik şalteri cep telefonu veya radyo kullanmayınız, aracın motorunu çalıştırmayınız cihaz işletmeyiniz araç içerisinde sigara içmeyiniz.

Pencereleri ve kapıları açın.

Tüm kişileri araçtan tahliye edin.

Gaz tüplerini kapatın veya dışarıdan gaz beslemesini kapatın.

Tüm gaz sistemi uzman personel tarafından kontrol edilmeli ve tamir edilmelidir!

Gaz sistemini ancak kontrolden ve onarımdan sonra tekrar işletime alabilirsiniz.

2.4 Arıza Durumunda Yapılması Gerekenler

Anormal ses veya koku gelmesi durumunda gaz beslemesini kapatınız ve Truma Combi'yi kapatınız.

Hasarlı veya aracın bir kazaya karışması nedeniyle hasar gören Truma Combi (örn. içecekler, sel baskını sızıntısı) çalıştırmak istendiğinde yangın / patlama tehlikesi söz konusudur. Hasar görmüş bir Truma Combi'nin bir uzman bir personel tarafından tamir edilmesi veya değiştirilmesi zorunludur.

Arızaların derhal bir uzman bir personel tarafından giderilmesini sağlayınız.

Parlama (hatalı ateşleme) sonrasında cihazı ve egzoz gazı sistemini bir uzman personele kontrol ettiriniz.

2.5 Bakım/Tamir/Temizlik

Cihaz tamiri ve temizliği sadece uzman personel tarafından yapılmalıdır.

Bakım, tamir ve temizliğin çocuklar tarafından yapılması yasaktır.

Aşağıdaki durumlarda garanti hakkı ve sorumluluk talep etme hakkı ortadan kalkar:

- Cihaz üzerinde yapılan değişiklikler (aksesuarlar dahil),
- Atık gaz tesisatında ve bacada yapılan değişiklikler,
- Truma orijinal parçaları dışında yedek parça ve aksesuar kullanılması,
- Montaj ve kullanma talimatına uyulmaması.
- Yeni veya uzun bir süre kullanılmamış olan bir kombiyi ve tüm sıcak/soğuk su hortumlarını kullanımdan önce içme suyu ile yıkayınız.

2.6 Isıtma İşletimi

Isıtma işletimi esnasında cihaz, kumanda ünitesinde ayarlanmış olan ve o anki oda sıcaklığı arasındaki sıcaklık farkına göre gerekli güç kademesini otomatik olarak seçer. Boyler dolu iken su da otomatik olarak birlikte ısıtılır. Su sıcaklığı, seçili işletim türüne ve ısıtma gücü kısıpına bağlıdır.

Kullanımda belirtilen 3 farklı enerji türünde kullanılabilir.

Gazlı işletim esnasında cihaz, otomatik olarak ihtiyaç duyulan güç kademesini seçer.

Elektrikli işletim için kamp alanındaki koruma sigortasına göre güç için manuel olarak 900 W (3,9 A) veya 1800 W (7,8 A) ön seçimi yapılabilir. Güç ihtiyacı daha yüksek olduğunda (örn. ısıtırken veya dış hava sıcaklığı çok düşükse), yeterli ısıtma gücünün sağlanabilmesi için gazlı veya karışık işletim seçilmelidir.

Karışık işletim esnasında güç talebi düşük olduğunda (örn. oda sıcaklığının muhafaza edilmesi için) 230 V elektrikli işletim tercih edilir. Gaz brülörü ancak yüksek güç talebinde devreye girer, yani ısıtma esnasından önce kapanır.

2.7 Sıcak Su İşletimi (Sadece boyler doluyken)

Sıcak su boruları için gazlı işletim veya elektrikli işletim 230 V kullanılır. Su sıcaklığı 40 °C için ECO , 60 °C için HOT olarak ayarlanır. Gazlı işletim esnasında haznedeki su, en düşük brülör kademesi ile ısıtılır. Su sıcaklığına ulaşıldığında brülör kapanır.

Elektrikli işletim için kamp alanındaki koruma sigortasına göre güç manuel olarak 900 W (3,9 A) veya 1800 W (7,8 A) seçilebilir.

Karışık işletim mümkün değildir. Bu ayarda cihaz otomatik olarak elektrikli işletimi seçer. Gerilim beslemesi 230 V sınırlandırılır veya iptal olursa kalorifer otomatik olarak gazlı işleme geçer.

2.8 Kullanım Talimatı

İşletime almadan önce güvenlik uyarılarını ve kullanma talimatını dikkatlice okuyun ve talimatlara harfiyen uyun!



2.8.1 Gösterge ve Kumanda elemanları

Truma plus VarioHeat

- 1= Gösterge
- 2= Durum satırı
- 3= Menü satırı (üst)
- 4= Menü satırı (alt)
- 5= 230 V şebeke gerilimi göstergesi (ülkede kullanılan akım)
- 6= Zamanlayıcı göstergesi
- 7= Ayarlar / Değerler
- 8= Çevirmeli / basmalı düğme
- 9= Geri tuşu

8 numara ile gösterilen çevirmeli basmalı buton ile 3 numara ve 4 numaralı satırlardaki menüler arasında gezilebilir ve seçim yapılır

çeşitli ayarlar yapılabilir. 9 numara ile gösterilen buton ilede herhangi bir menüden geri dönmek amacı ile kullanılabilir. 8 numara ile gösterilen çevirmeli basmalı buton ile hedef değerler ve parametreler seçilebilir, değiştirilebilir ve butonun üzerine basılarak kaydedilebilir. Seçilen menü noktaları yanıp söner.

Uzun süreli 8 numaralı butona basıldığında ise ana kumanda fonksiyonunu açma ve kapatma işlemleri gerçekleştirilir.



Saat yönünün tersine çevirme

- Menü sağdan sola doğru ilerler.
- Değerler düşürülür (-).



Dokunma

- Seçilen bir değer devralınır (kaydedilir).
- Menü adımı seçimi, ayar düzeyine geçiş.

Geri butonu

9 numaralı geri tuşuna basıldığında bir menüden geri dönüşür ve söz konusu menüde yapılan ayarlar iptal edilir. Başka bir deyişle, daha önce geçerli olan değerler korunur.

İlk işleme alınması

Truma CP plus VarioHeat kumanda ünitesi, gerilim beslemesine bağlandıktan birkaç saniye sonra bir başlangıç ekranı görüntülenir.

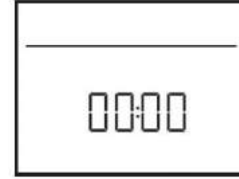

Ekranında saat bilgisi ve ayarlanmış olan oda sıcaklığı dönüşümlü olarak görüntülenir.

Açma / Kapatma

Açmak için 8 numaralı butona dokununuz. Daha önce ayarlanan değerler/işletim parametreleri cihaz açıldıktan sonra yeniden etkinleşir.

Kapatmak için 8 numaralı butona 4 saniyeden uzun basınız. Truma CP plus VarioHeat kumanda ünitesinin kapanma işlemi, kaloriferin veya klima sisteminin dahili müteakip çalışmaları nedeniyle birkaç dakika gecikebilir (Bu zaman süresinde ekranda "OFF" bulunur).

APP modunu devreye sokma

Ekranında "APP" görüntü gelinceye kadar 8 numaralı butona yaklaşık 2 saniye basınız.

Çevirmeli / basmalı düğmeyi bırakınız.

Daha önce ayarlanmış olan değerler kaydedilir.



APP modunu kapatma

Eğer Truma App veya klima sisteminin enfraruj uzaktan kumandası üzerinden yeni değerler aktarırsa, APP modu kapatılır.

Eğer Truma CP plus VarioHeat kumanda ünitesi çevirmeli/basmalı düğmenin basılmasıyla harekete geçirilirse. Daha önce ayarlanmış olan değerler yeni işletim için devralınır, APP modu kapatılır.

8 numaralı butonun üzerine basarak ayar düzeyine geçiniz.

Bağlı olan cihaza göre çevirmeli/basmalı düğme ile kaloriferi (HEATER), klima sistemini (AC) arasında seçim yapınız.

Seçimi onaylamak için 8 numaralı butona tıklayınız.

8 numaralı butonu sağa ve sola çevirerek istediğiniz sıcaklığa getiriniz.

Değeri onaylamak için 8 numaralı butona tıklayınız.

Oda sıcaklığının değiştirilmesi

8 numaralı buton ile 3 numaralı menü satırındaki oda sıcaklığı ayar simgesini seçiniz.

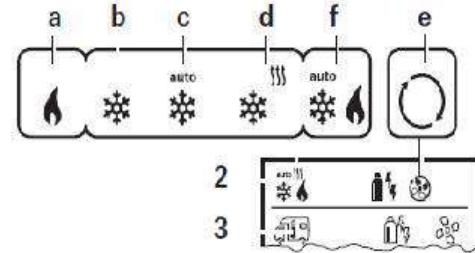

Kalorifer (HEATER) Ayarlanabilir sıcaklık aralığı 5 – 30 °C (1 °C'lık adımlar) a= Kalorifer açık – Sembol yanıyor, oda sıcaklığına henüz ulaşamadıysa, sembol yanıp söner. Kaloriferin kapatılması için sıcaklık aralığının 5 °C (OFF) altında seçilmesi şarttır.

Enerji türünün seçilmesi

8 numaralı buton ile 3 numaralı menü satırındaki enerji ayar simgesini seçiniz.



8 numaralı butonun üzerine basarak ayar düzeyine geçiniz.

8 numaralı butonu sağa ve sola çevirerek istediğiniz ayar düzeyine getiriniz.

Seçimi onaylamak için 8 numaralı butona tıklayınız.

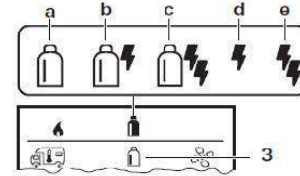

a = GAS = Truma VarioHeat gazlı işletimde ısıtır.

b= MIX 1= Truma VarioHeat gazlı işletimde ısıtır. Truma E-Kit, 900 W ile ısıtır.

c= MIX 2= Truma VarioHeat gazlı işletimde ısıtır. Truma E-Kit, maks. 1800 W ile ısıtır.

d= EL 1= Truma E-Kit, 900 W ile ısıtır.

e= EL 2= Truma E-Kit, maks. 1800 W ile ısıtır.

Fan kademesinin seçilmesi

8 numaralı buton ile 3 numaralı menü satırındaki fan simgesini seçiniz.

8 numaralı butonun üzerine basarak ayar düzeyine geçiniz.

8 numaralı butonu sağa ve sola çevirerek istediğiniz ayar düzeyine getiriniz. Seçimi onaylamak için 8 numaralı butona tıklayınız.

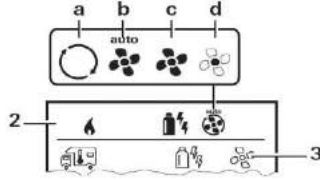

- = OFF= Fan Kapalı (Sadece çalışan cihaz yoksa seçilebilir.)

a= VENT1= Dolaşım havası, çalışan cihaz yoksa. Devir sayısı 10 kademedede seçilebilir.

b= AUTO= Fanın otomatik olarak ayarlanması ısıtma gücüne bağlı olarak şu anki ısıtma talebine optimize edilmiş şekilde ayarlanır.

c= BOOST2= Hızlı oda ısıtma seçilen ve güncel oda sıcaklığı arasındaki fark 10 °C'den büyük ise kullanılabilir. Elektronik işletimde (EL1, EL2) mevcut değildir.

d= NIGHT= Çok sessiz fan işletimi. Kalorifer sadece kısmi yükte çalışır, gerektiğinde ayarlanan oda sıcaklığına ulaşamayabilir (araç ebatına ve dış sıcaklığa bağlı olarak). Sadece gazlı işletimde (GAS) mevcuttur.

Kullanım sıklığına bağlı olarak daha yüksek motor aşınmasına yol açabilir. 8 numaralı buton üzerinden hızlı bir kademe değişikliği (Stand-by ekranında) mümkündür.

"BOOST" fan kademesinde çekilen elektrik akımı, ses seviyesi ve motor aşınması daha yüksektir.

Kombi açıldığında oda sıcaklığı ayarı 2. durum satırında önceki ısıtma işletiminde seçili olan fan kademesi gösterilir. Standart ayar "AUTO" dur.

2.8.2 Zamanlayıcının ayarlanması

Egzoz gazları nedeniyle zehirlenme tehlikesi

Etkinleştirilmiş zamanlayıcı kaloriferi araç park halindeyken de çalıştırır. Kaloriferin egzoz gazı kapalı mekanlarda (örneğin kapalı garaj, atölye) zehirlenmelere yol açabilir.

Eğer araç kapalı mekanlarda park edilirse:

Kalorifere giden yakıt beslemesini (gazı) kesiniz.

Kaloriferin Truma App veya zamanlayıcı tarafından tekrar devreye sokulmasını önlemek için Truma CP plus VarioHeat kumanda ünitesini kapatınız (bkz. "Açma / Kapatma").

Klima sistemlerini çalıştırırken istenen aralığın başlangıç ve bitiş saatini net olarak belirlemek için sadece Truma CP plus VarioHeat kumanda ünitesinin zamanlayıcısını kullanınız.

Zamanlayıcı etkin (ON) ise, önce zamanlayıcıyı devre dışı bırakmak gerekmektedir. Zamanlayıcı etkin değil ise (OFF) şekilde menüde gösterilir.

8 numaralı buton ile 4. menü satırındaki zamanlayıcı ayar sembolü seçiniz.

Dokunarak ayar düzeyine geçiniz.



Başlangıç saatinin girilmesi

8 numaralı buton ile önce saati ve ardından dakikayı ayarlayınız.

24 saat modu

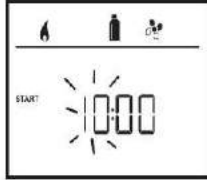

12 saat modu

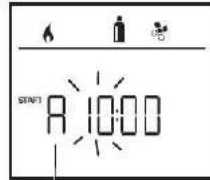

A = a. m.
P = p. m.

Ekran ilk açıldığında saat yanıp sönmektedir. 8 numaralı butonu kullanarak sağa, sola kaydırın ve saati istediğiniz değere getiriniz.

Saat istediğiniz değere geldiğinde 8 numaralı butona tıklayarak saati onaylayınız.

Saati onaylama işleminden sonra dakika segmenti yanıp sönecektir.

8 numaralı butonu kullanarak dakika değerini istediğiniz değere getiriniz.

Dakika değeri istediğiniz değere geldiğinde 8 numaralı butona tıklayarak dakikayı onaylayınız.

24 saat modu

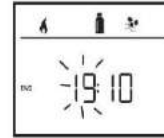

12 saat modu

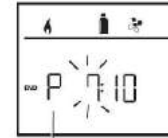

A = a. m.
P = p. m.

Girişin yapıldığı zamanda başlangıç / bitiş saati geçmişse işletim parametreleri ancak bir sonraki başlangıç / bitiş zamanına gelindiğinde geçerli olur. O zamana kadar zamanlayıcı dışında ayarlanan işletim parametreleri geçerli olur.

Oda sıcaklığının ayarlanması

Bağlı olan cihaza göre 8 numaralı buton ile kalorifer (HEATER), klima sistemi (AC) veya otomatik klima (AUTO) arasında seçiminizi yapınız (bkz. "Oda sıcaklığının değiştirilmesi", sayfa 18).

Seçimi onaylamak için 8 numaralı butona tıklayınız.

8 numaralı buton ile istediğiniz oda sıcaklığını seçiniz.

Değeri onaylamak için 8 numaralı butona tıklayınız.

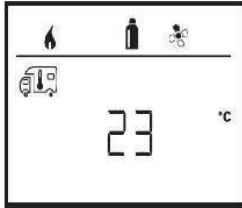

Enerji türünü seçiniz (sadece HEATER)

Ayrıntılı bilgilere bkz. "Enerji türünün seçilmesi", sayfa 19, 8 numaralı buton ile istediğiniz enerji türünü seçiniz.

Seçimi onaylamak için 8 numaralı butona tıklayınız.

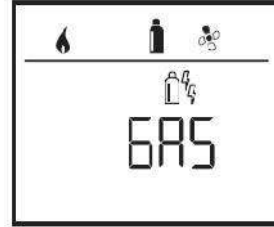

Fan kademesinin seçilmesi

8 numaralı buton ile istediğiniz fan kademesini seçiniz.

Seçimi onaylamak için 8 numaralı butona tıklayınız.

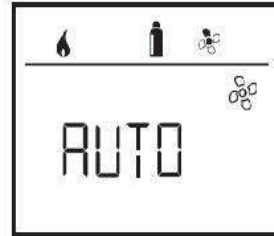

Zamanlayıcının etkinleştirilmesi (ON)

8 numaralı buton ile istediğiniz fan kademesini seçiniz.
Seçimi onaylamak için 8 numaralı butona tıklayınız.

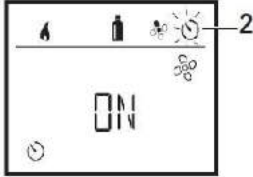

Zamanlayıcı, devre dışı bırakılana kadar günlerce etkin kalır (OFF).
Zamanlayıcı programlanmış ve etkin ise zamanlayıcı sembolü yanıp söner.

Zamanlayıcının devre dışı bırakılması (OFF)

8 numaralı butona basarak ayar düzeyine geçiniz.
8 numaralı buton ile zamanlayıcıyı devre dışı bırakınız. (OFF)
Seçimi onaylamak için 8 numaralı butona tıklayınız.



2.8.3 Servis menüsü

4 numaralı menünün sağ tarafında bulunur.
8 numaralı butona tıklanarak menü seçilir.
Menü içerisinde aşağıda gösterilen ayarlar arasında 8 numaralı buton kullanılarak gezilebilir.
İstenilen ayara gelindiğinde 8 numaralı butona tıklanarak seçilebilir.
Seçilen ayarda iken 8 numaralı buton ile sağa ve sola kaydırılarak, seçili ayar istenilen değere getirilir.
9 numaralı buton ile geri çıkılır.

Kaloriferin oda sıcaklığı sensörünün kalibrasyonu (OFFSET)

Bağlı olan kaloriferin oda sıcaklığı sensörü, sensörün montaj durumuna göre uyarlanabilir. Ayarlama 5 °C ile -5 °C aralığında 0,5 °C'lik adımlar halinde yapılabilir.

Örnek:

Ayarlanan oda sıcaklığı 23 °C OFFSET= -1 °C

Kalorifer için nominal değer= 22 °C



Standart ayar: 0 °C (Celsius). °C / °F sıcaklık göstergesi
°C (Celsius) veya °F (Fahrenheit) sıcaklık göstergesinin seçilmesi.

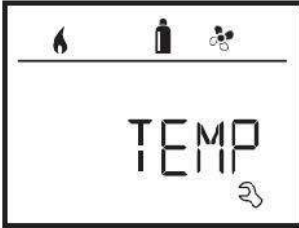

Standart ayar: °C (Celsius).

Fon aydınlatmasını değiştirme

Truma CP plus VarioHeat kumanda ünitesinin fon aydınlatmasını 10 kademede değiştirme.

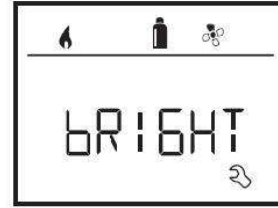

12 saat / 24 saat modu

Saatin 12 saat (a.m., p.m.) / 24 saat modunda gösterilmesi.

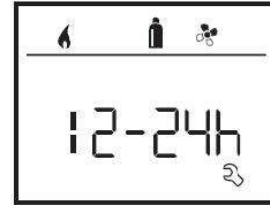

Standart ayar: 24 saat modu.

Dilin değiştirilmesi

İstlenen dilin seçilmesi (Almanca, İngilizce, Fransızca, İtalyanca).



Standart ayar: İngilizce

Versiyon numarasının görüntülenmesi

Kalorifer, klima sistemi, Truma iNet Box ve Truma CP plus VarioHeat kumanda ünitesi versiyon numarasını görüntüleyiniz.

Örnek:

H 1.20.01 – H= Cihaz; 1.20.01= Versiyon numarası

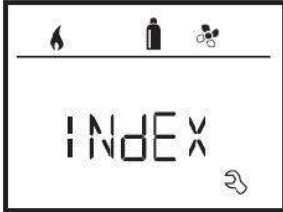

Cihaz

- P= Truma CP plus VarioHeat kumanda ünitesi
- L= Truma CP plus VarioHeat CI-Bus kumanda ünitesi
- A= Klima sistemi
- H= Truma VarioHeat
- T= Truma iNet Box
- E= Truma E-Kit

Standart ayar (RESET)

Reset fonksiyonu, Truma CP plus VarioHeat kumanda ünitesini fabrika ayarlarına geri alır. Tüm ayarlar silinir. Yeni bağlanan cihazlar algılanır ve kumanda ünitesinde kaydedilir.

Gerilim beslemesini açınız.

12 V= Truma CP plus VarioHeat, Truma VarioHeat ve Truma E-Kit kumanda ünitesi için ve 230 V klima sistemleri ve Truma E-Kit için.

Reset uygulanması

8 numaralı buton ile "RESET" i seçiniz.

8 numaralı buton tıklayınız.

Ekranda "PR SET" görüntülenir.

Onaylamak için 8 numaralı butona tıklayınız.

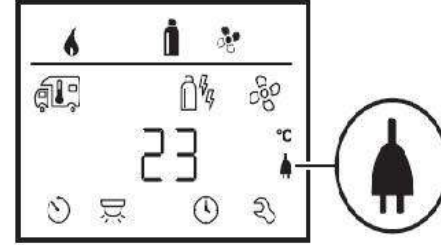
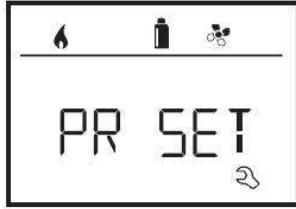

Onayladıktan sonra Truma CP plus VarioHeat kumanda ünitesi başlatılır. Bu işlem sırasında ekranda "INIT .." görüntülenir.

Özel göstergeler

Şebeke gerilimi 230 V mevcut

Sembol, bağlı olan kalorifer ve/veya klima sisteminde 230 V şebeke gerilimi (ülkede kullanılan akım) mevcut olduğunu gösterir.

Enfranj (ER) uzaktan kumanda (Klima sistemi)

Klima sisteminin enfranj uzaktan kumandası üzerinden komut geldiğinde ekranda "ER" görüntülenir.

iNet Box'lı Truma App, üzerinde Truma APP uygulaması olan bir mobil cihazdan komut geldiğinde ekranda "APP" görüntülenir.

Harici kumanda ünitesi (CI-BUS)

CI-BUS'lı bir harici kumanda ünitesinden komut geldiğinde ekranda "CI" görüntülenir.

Truma CP plus VarioHeat CI-BUS kumanda ünitesi sadece fabrika tarafından donatılan özel bir modeldir.

Enerji türü göstergesi

Isıtma işletiminde enerji türü örn. gaz (a) gösterilir (bkz. "Enerji türünün seçilmesi", sayfa 19)

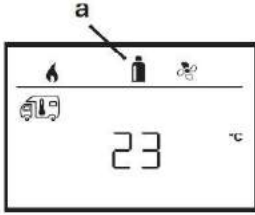

2.8.4 Uyarı / Arıza

Uyarı

İşletim parametresi hedef aralığının dışında bulunursa, Truma CP plus VarioHeat kumanda ünitesi derhal "Uyarı / Arıza" menü düzeyine geçer ve arızanın hata kodu görüntülenir. Hata arama talimatları yardımıyla söz konusu uyarının sebebi tespit edilebilir ve giderilebilir. Hata ve arıza kodları Truma Combi dökümanında sonunda Truma CP plus VarioHeat Hata ve arıza kodları konu başlığı altında gösterilmiştir.

Ayar düzeyine geri dönülmesi

8 numaralı butona tıklayın veya Geri tuşuna basın. Ekran eğer Stand-by modunda ise, dokunulduğunda arka fon aydınlatması etkinleştirilir ve uyarı ekrana tekrar tıklanarak onaylanabilir.

İlgili cihaz, eğer mümkünse, işletimde kalır. Eğer işletim parametresi tekrar hedef aralığında bulunuyorsa, sembol kendiliğinden söner.

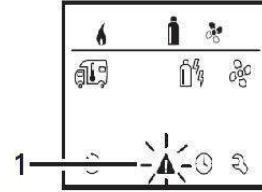

Uyarı hata kodunun okunması

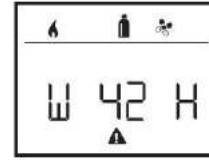

Uyarı onaylandıktan sonra hata kodu yeniden çağrılabilir:

- 8 numaralı buton ile resimde görülen bir numaralı sembolü seçiniz.

- 8 numaralı buton ile sembole tıklayınız. Uyarının hata kodu görüntülenecektir.

W= Uyarı 42= Hata kodu

H= Cihaz

H= Truma VarioHeat

A= Klima sistemi

E= Truma E-Kit

Arıza

Arıza durumunda Truma CP plus VarioHeat kumanda ünitesi derhal "Uyarı / Arıza" menü düzeyine geçer ve arızanın hata kodu

görüntülenir: Hata arama talimatları yardımıyla söz konusu arıza tespit edilebilir ve giderilebilir. Hata ve arıza kodları Truma Combi dokümanında sonunda Truma CP plus VarioHeat Hata ve arıza kodları konu başlığı altında gösterilmiştir.

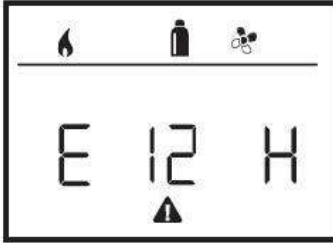

E= Arıza 12= Hata kodu
H= Cihaz
H= Truma VarioHeat
A= Klima sistemi
E= Truma E-Kit

Neden giderildi / Ayar düzeyine geri dön

8 numaralı butona tıklayınız. Ekran eğer Stand-by modunda ise dokunulduğunda fon aydınlatması etkinleştirilir ve arızanın ekrana tekrar dokunularak onaylanması gerekir.

Eğer gerekiyorsa, ilgili cihaz otomatik olarak yeniden başlatılır.

Bu işlem bağlı cihazların dahili müteakip çalışmaları nedeniyle birkaç dakika sürebilir.

Arızanın nedeni giderilmemişse arıza yeniden ortaya çıkacak ve kumanda ünitesi yeniden "Uyarı / Arıza" menü düzeyine geçecektir.

Neden giderilmedi / Ayar düzeyine geri dön

Geride tuşuna basınız.

Bu durumda Truma CP plus VarioHeat kumanda ünitesindeki arıza onaylanmaz ve uyarı sembolü görünmeye devam eder. Cihaz, arıza durumunda kalır. Bağlı olan diğer cihazlar kumanda edilebilir.

Arıza hata kodunun okunması

Arıza onaylandıktan sonra hata kodu yeniden çağrılabilir:

- 8 numaralı buton ile uyarı sembolünü seçiniz.
- 8 numaralı butona tıklanır ve arızanın güncel hali okunur.

Bakım

Truma CP plus VarioHeat kumanda ünitesi bakım gerektirmez. Ön tarafını temizlemek için çizmeyen ve su ile nemlendirilmiş bir bez kullanınız. Bu şekilde temizlenemiyorsa nötr sabun iç çözeltisi kullanınız.

Atıkların bertaraf edilmesi

Cihaz, kullanıldığı ülkede geçerli olan idari düzenlemeler uyarınca bertaraf edilmelidir. Ulusal mevzuat (Almanya'da örn. Hurda Araçlar Yönetmeliği) dikkate alınmalıdır.

2.9 Oda sıcaklık sensörü

Oda sıcaklığını ölçmek için araçta bir harici oda sıcaklık sensörü bulunmaktadır. Sensörün konumu araç üreticisi tarafından araç tipine göre belirlenmektedir.

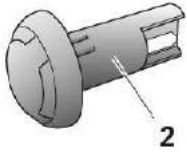

Kumanda ünitesindeki sıcaklık ayarı bireysel ısı ihtiyacına ve araç modeline bağlıdır ve bireysel olarak yapılmalıdır.

2.10 Emniyet / boşaltma valfi

FrostControl

(Entegre don önleyicili emniyet / boşaltma valfi / UK versiyonunda opsiyonel) FrostControl, elektriksiz çalışan bir emniyet / boşaltma valfidir. Donma tehlikesi olduğunda boyler, içindeki suyu otomatik olarak bir boşaltma ağızı üzerinden boşaltır. Sistemde yüksek basınç oluştuğunda emniyet valfi üzerinden aralıklı olarak basınç dengelemesi gerçekleştirilir.

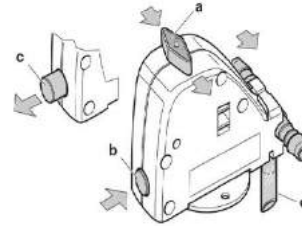

a= Döner şalter "işletim" konumu

b= Basmalı düğme "kapalı" konumu

c= Basmalı düğme "boşaltma" konumu

d= Boşaltma ağızı (araç tabanından dışarı doğru)

Emniyet / boşaltma valfinin açılması

Döner şalteri, içeri girene kadar 180° çeviriniz, basmalı düğme dışarı çıkar

(c konumu). Boylerdeki su, boşaltma ağızı (d) üzerinden dışarı akar. Suyun güvenli bir şekilde akmasını sağlamak için FrostControl'un boşaltma ağızında (d) kir birikimi (karlı, çamur, buz, çalı çırpı vs.) önlenmelidir! Donma nedeniyle oluşan hasarlar için garanti talep edilemez!

Emniyet / boşaltma valfinin kapatılması

Döner şalterin "işletim" (a konumu) konumunda, su bağlantısına paralel ve içeride olduğundan emin olunuz.

Basmalı düğmeye basarak emniyet / boşaltma valfini kapatınız.

Basmalı düğme (b) "kapalı" konumunda içeri girmelidir.

Ancak emniyet / boşaltma valfindeki sıcaklık yaklaşık 7 °C'nin üzerinde olduğunda, emniyet / boşaltma valfi basmalı düğme (b konumu) vasıtasıyla manuel olarak kapatılabilir ve boyler doldurulabilir. Truma, aksesuar olarak FrostControl'un içine takılan ve emniyet sacı ile sabitlenen bir ısıtma elemanı (Ürün no. 70070-01) teslim etmektedir. Bu ısıtma elemanı, Truma Kombi devredeyken FrostControl'u yakl. 10 °C'ye ısıtır. Boyler bu sayede montaj yerindeki sıcaklıktan bağımsız olarak kısa bir süre sonra doldurulabilir.

Emniyet / boşaltma valfinin otomatik olarak açılması

Emniyet / boşaltma valfindeki sıcaklık yaklaşık 3 °C'nin altında olduğunda emniyet / boşaltma valfi otomatik olarak açılır, basmalı düğme dışarı çıkar (c konumu). Boylerdeki su, boşaltma ağzı (d) üzerinden dışarı akar.

Emniyet / boşaltma valfi

Emniyet / boşaltma valfi, sistemde yüksek basınç oluştuğunda otomatik olarak basınç dengelemesi gerçekleştirir. Bu durumda su, boşaltma ağzı üzerinden aralıklı olarak dışarıya doğru boşaltılır. Bu emniyet / boşaltma valfi, su haznesini donma nedeniyle oluşabilecek hasarlara karşı korur.

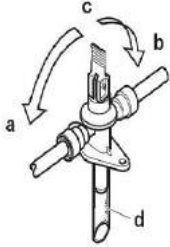

a= Kol "İşletim – kapalı" konumunda

b= Kol "İşletim – kapalı" konumunda

c= Kol "Boşaltma" konumunda

d= Boşaltma ağzı (araç tabanından dışarı doğru)

Emniyet / boşaltma valfinin açılması

Kolu dikey olarak (c) konumuna alın. Boylerdeki su, boşaltma ağzı (d) üzerinden dışarı akar. Suyun güvenli bir şekilde akmasını sağlamak için emniyet / boşaltma valfinin boşaltma ağzında (d) kir birikimi (karlı, çamur, buz, çalı çırpı vs.) önlenmelidir! Donma nedeniyle oluşan hasarlar için garanti talep edilemez!

Emniyet / boşaltma valfinin kapatılması

Kolu yatay olarak (a) veya (b) konumuna alın.

2.11 Boylerin doldurulması

Emniyet / boşaltma valfinin kapalı olduğundan emin olunuz ("Emniyet / boşaltma valfinin kapatılması" bölümüne bakınız). FrostControl'daki sıcaklık yaklaşık 7 °C'nin altında ise montaj yerini ve FrostControl'u ısıtmak için önce kaloriferi açınız. Birkaç dakika sonra FrostControl'daki sıcaklık 7 °C'nin üzerine çıktığında emniyet / boşaltma valfi kapatılabilir.

Su pompasının elektriğini açınız (ana şalter veya pompa şalteri).

Mutfaktaki ve banyodaki sıcak su musluklarını açınız (su ayarlayıcısını veya tek kollu armatürü "sıcak" konumuna alınız). Boylerin içindeki hava tamamen boşalana ve su kesintisiz akana kadar armatürleri açık tutunuz.

Sadece soğuk su tesisatı, boyler olmadan çalıştırılacaksa da boyler kazanı su ile dolar. Donma nedeniyle oluşabilecek hasarları önlemek için boyler, kullanılmayacaksa dahi emniyet / boşaltma valfi üzerinden boşaltılmalıdır.

Don olduğunda suyun donmuş olması nedeniyle dolum işlemi gerçekleşmeyebilir. Kısa süreli işleme alınarak (maks. 2 dakika) boylerin buzu çözülebilir. Donmuş borular, iç mekan ısıtılarak çözülebilir.

Merkezi bir su beslemesine (ülke veya şehir bağlantısı) bağlanırken boylerde 2,8 bar'ın üzerinde basınç olmasını önleyen bir basınç düşürücüsü kullanılmalıdır.

2.12 Boylerin boşaltılması

Dikkat: Motorlu karavan / karavan donlu dönem boyunca kullanılmayacaksa boyler kesinlikle boşaltılmalıdır!

Su pompasının elektriğini kapatınız (ana şalter veya pompa şalteri).

Mutfak ve banyodaki sıcak su musluklarını açınız.

Akan suyu kontrol etmek için emniyet/boşaltma valfinin boşaltma ağzının (d) altına uygun bir kap (10 litre) koyunuz.

Emniyet / boşaltma valfini açınız ("Emniyet / boşaltma valfinin açılması" bölümüne bakınız).

Boyerler, emniyet / boşaltma valfi üzerinden doğrudan dışarıya boşaltılır. Boyler içerisindeki suyun (10 litre) emniyet / boşaltma valfi üzerinden tamamen kaba boşalıp boşalmadığını kontrol ediniz.

Donma nedeniyle oluşan hasarlar için garanti talep edilemez!

2.13 İşletmeye alınması

Combi E

(CP plus kumanda ünitesi ile bağlantılı olarak) İç mekan gazlı, elektrikli ve karışık işletimde işletim konumuna göre su ile de, su olmadan da ısıtılabilir.

Kamp alanındaki elektrik beslemesinin koruma sigortasının, enerji seçim şalteri vasıtasıyla ayarlanan 900 W (3,9 A) veya 1800 W (7,8 A) gücü için yeterli olup olmadığını kontrol ediniz.

Akım besleme kablosunun aşırı ısınmasını önlemek için kablo makarası tamamen açılmalıdır.

Bacanın açık olup olmadığını kontrol ediniz. Kapak vs. gibi üzerini kapatacak her şeyi mutlaka alınız.

Gaz tüpünü ve gaz besleme borusundaki hızlı kapatma valfini açınız. Gerekirse boylere su doldurunuz ("Boylerin doldurulması" bölümüne bakınız).

Cihazı, kumanda ünitesi ile açınız.

2.14 Kapatılması

Kaloriferi, kumanda ünitesi ile kapatınız.

Kapanma işlemi, kaloriferin dahili müteakip çalışmaları nedeniyle birkaç dakika gecikebilir.

Cihaz uzun süre kullanılmayacaksa gaz besleme borusundaki hızlı kapatma valfini ve gaz tüpünü kapatınız.

Donma tehlikesi olan durumlarda suyu mutlaka boşaltınız!

2.15 Bakım

Bakım, tamir ve temizliğin çocuklar tarafından yapılması yasaktır. Çalışmalar uzman personel tarafından cihazda kirlenme olup olmadığını bir uzman personele kontrol ettiriniz ve gerekirse uzman kişiye temizlettiriniz.

Kullanıcı tarafından çalışmalar

Montaj yerini en az yılda bir kez temizleyin.

Kireç tortularını gidermek ve bloke olmadığından emin olmak için emniyet / boşaltma valfinin düzenli olarak (yılda en az 2 defa) çalıştırılması gerekmektedir.

Temizlik, biriken kirler ve bakıma yönelik uyarılar

Boylar temizliği, boylerde biriken kirleri temizlemek ve boyler bakımı için piyasada satılan uygun bakım ürünlerinden yararlanmanızı tavsiye etmekteyiz. Klorlu ürünler kullanılmamalıdır.

Cihaz içerisindeki mikroorganizmalarla mücadeleye yönelik kimyasal yöntem, boylerdeki su, düzenli olarak 70 °C'ye ısıtılarak desteklenebilir.

(Sedece Combi E, CP Plus kumanda ünitesi ile bağlantılı olarak – CP plus kumanda ünitesinde "gazlı işletim" işletim türünü seçin.

Su sıcaklığını 60 °C olarak ayarlayınız.

Cihazı açınız.

Boylerdeki su 60 °C'ye ulaştığında brülör kapanır. Cihaz en az 30 dakika devrede kalmalı ve sıcak su kullanılmamalıdır. Eşanjördeki artık ısı suyu 70 °C'ye kadar ısıtır.

2.16 Sigortalar

Elektrostatik yüklenme, elektronik sistemin hasar görmesine yol açabilir. Elektronik sisteme dokunmadan önce potansiyel dengelemesi yapınız!

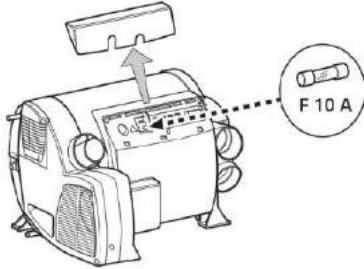

Sigorta 230 V

(Combi E)

DİKKAT: Sigortanın veya şebeke bağlantı hatlarının değiştirilmesi sırasında elektrik çarpması nedeniyle hayatı tehlike.

Sigorta ve şebeke bağlantı hatları sadece uzman kişi tarafından değiştirilmelidir!

Elektronik devre kapağı açılmadan önce, cihaz şebekeden ayrılmalıdır.

Sigorta, elektronik devre kapağının altındaki güç elektronik devresinde (14) yer almaktadır.

Bu hassas sigorta yalnızca aynı yapıya sahip bir sigorta ile değiştirilmelidir: 10 A, hızlı, kesme kapasitesi "H".

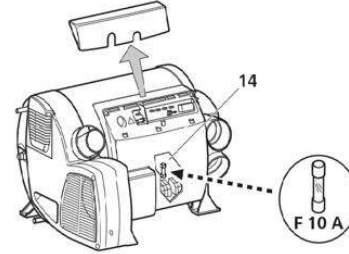

Aşırı ısınma koruması 230 V (Combi E)

230 V ısıtma işletiminin mekanik bir aşırı ısınma şalteri vardır. Örneğin işletim esnasında veya müteakip çalışma süresi içerisinde 12 V gerilim beslemesi kesilirse cihazdaki sıcaklıklar aşırı ısınma korumasının devreye girmesine neden olabilir.

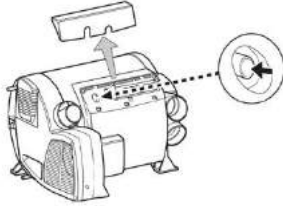

Aşırı ısınma korumasının geri ayarlanması: Kaloriferin soğumasını bekleyiniz, bağlantı yeri kapağını çıkarınız ve "Reset" düğmesine basınız.

2.17 Hata arama talimatı (Su beslemesi)

Hata	Neden / Giderme yöntemi
Aşırı Uzun Isınma süresi	Su haznesi kireçli. / Su tesisatının kirecini çözdürünüz. (Bakım bölümüne bakınız.)
Su akıp gidiyor - Boyler doldurulamıyor.	Emniyet / boşaltma valfi açık. / Emniyet / boşaltma valfini kapatınız.
Emniyet / boşaltma valfi açık olduğu halde boyler boşaltılmıyor.	Emniyet / boşaltma valfinin boşaltma ağızı kapalıdır. / Deliği kir bakımından (karlı, çamur, buz, çalı çırpı vs.) kontrol ediniz ve gerekirse temizleyiniz.

Emniyet / boşaltma valfinin boşaltma ağzından su akıyor / damlıyor.	Su basıncı çok yüksek. / Pompa basıncını kontrol ediniz (maks. 2,8 bar). Merkezi bir su beslemesine (ülke veya şehir bağlantısı) bağlanırken boylerde 2,8 bar'ın üzerinde basınç olmasını önleyen bir basınç düşürücüsü kullanılmalıdır.
Kalorifer kapandıktan sonra FrostControl açılıyor.	Yaklaşık 3 °C altındaki sıcaklıklarda FrostControl otomatik olarak açılır / Kaloriferi açınız / Isıtma işletimi devrede olmadığına FrostControl ancak yaklaşık 7 °C üzerindeki sıcaklıklarda kapatılabilir / FrostControl için ısıtma elemanı kullanınız.
FrostControl kapatılmıyor.	FrostControl'de sıcaklık yaklaşık 7 °C altında / Kaloriferi açınız / Isıtma işletimi devrede olmadığına FrostControl ancak yaklaşık 7 °C üzerindeki sıcaklıklarda kapatılabilir. Döner şalter "İşletim" konumunda değildir. / FrostControl döner şalterini "İşletim" konumuna çeviriniz ve ardından basmalı düğmeye içeri girene kadar basınız.

2.18 Garanti kapsamı dışında kalan durumlar

Aşağıdaki durumlarda garanti hakkı talep edilemez:

Cihazın yanlış, uygun olmayan şekilde, hatalı, dikkatsizce veya kullanım amacına aykırı olarak kullanılması.

Kurulum, montaj veya işletmeye alma işleminin kullanım ve montaj talimatında açıklanan bilgilerin aksine yanlış bir şekilde gerçekleştirilmesi.

Cihazın kullanım ve montaj talimatında açıklanan bilgilerin aksine yanlış bir şekilde çalıştırılması veya kullanılması, özellikle bakım ve temizlik talimatlarına uyulmaması ve ikazların dikkate alınmaması.

Kurulum, onarımın veya gerekli müdahalelerin yetkili iş ortakları tarafından gerçekleştirilmemesi.

Tüketim malzemeleri, aşınan parçalar ve doğal yıpranma.

Cihazın üretici tarafından üretilmiş orijinal parça olmayan veya üreticinin onaylamadığı yedek ve tamamlayıcı parça veya aksesuarlar ile donatılması. Bu durum, özellikle ağ içinde çalışan bir kontrol sistemi olan cihazda eğer kumanda üniteleri ve yazılım Truma tarafından onaylanmadıysa veya Truma kumanda ünitesi (örneğin

Truma CP plus, Truma iNet Box) sadece Truma cihazları veya Truma'nın onayladığı cihazlar için kullanılmıyorsa geçerlidir.

Yabancı maddeler (örneğin yağ, gaz içindeki yumuşatıcılar), su içindeki kimyasal veya elektrokimyasal etkiler nedeniyle oluşan hasarlar veya cihaza uygun olmayan maddelerin (örneğin kimyasal ürünler, alev alabilir maddeler, uygun olmayan temizlik ilaçları) temas etmesi.

Anormal ortam veya konuya yabancı işletim koşulları sonucunda ortaya çıkan hasarlar.

Mücbir sebepler veya doğal afetler ve Truma firmasının sorumlu tutulamayacağı diğer etkiler sonucunda ortaya çıkan hasarlar.

Yanlış taşımadan kaynaklanan hasarlar.

Yedek ve tamamlayıcı parça veya aksesuarlar ve bunların tesisatı dahil olmak üzere cihazda ve özellikle atık gaz tesisatında ve bacada nihai müşteri veya üçüncü kişiler tarafından yapılan değişiklikler.

2.19 Truma CP plus VarioHeat Hata ve arıza kodları

Uyarılar

Vinç çok güçlü bir makinedir. Çok dikkatli davranın ve tüm uyarılara uyun.

Teknik Özellikler

Gövde: Alüminyum

İzolasyon: Seramik Bazlı İç Isı Yalıtım İzolasyonu

Kabin Uzunluk: 3.250 mm

Yapı: 3.850 mm

Kabin Genişlik: 2.350 mm

Kabin Yükseklik: 1.900 mm

Bakım Talimatları

Temizleme

OTAĞ385, özellikle yollardaki tuz ve nemin kolaylıkla paslanma başlatabileceği kış aylarında mümkün olduğunca kirlenir kirlenmez yıkanmalıdır.

KMP190 aşağıdaki gibi yıkanmalıdır.

Kir yumuşayınca kadar bütün OTAĞ385'i bol suyla yıkayın.

Suyu kilitlere doğrudan doğruya püskürtmeyin.

Deterjanlı ya da deterjansız bol miktarda su kullanarak bir süngerle aracı yıkayın.

Araç çok kirliyse öncelikle soğuk yağ çözücü maddeyle aracı yıkayabilirsiniz. Fakat bu işlemi ancak atık su ayırma özelliği bulunan bir yerde gerçekleştirmeniz gerekir. Soğuk yağ doğrudan doğruya güneş altında bırakmamaya ve boyanın güneşten ısınmamasına veya motorun halen sıcak durumda olmamasına özen gösterin. Güneş ışığı ve ısı kalıcı hasara neden olabilir. Bu konuda CRAWLER'a danışın.

OTAĞ385'i temiz ve yumuşak bir kumaşla kurulayın.

Çamurlu alanları ılık sabunlu suyla temizleyebilirsiniz.

Uygun deterjan

Kuş pisliklerini mümkün olan en kısa zamanda boyanın üzerinden temizleyiniz. Kuş pisliklerinin içinde bulunan kimyasal maddeler çok kısa zaman içinde boyayı etkileyip, soldurabilirler. Rengi solan boyanın cilalama yoluyla eski haline getirilmesi mümkün değildir.

Otomatik Yıkama

OTAĞ385'i yıkamanın en basit ve çabuk yolu, otomatik bir yıkama tesisine götürmektir. Bununla beraber otomatik yıkama tesisindeki yıkamanın, elle esaslı bir şekilde yıkamanın yerine geçemeyeceğini unutmayınız.

Otomatik yıkama tesisinin fırçaları, OTAĞ385'in her yerine etkili şekilde erişemeyebilir. İlk aylar içinde elle yıkamanızı öneririz.

OTAĞ385'i yıkadıktan sonra: nemin ve korozyonun fren balatalarını etkilememesi ve frenlere zarar vermemesi için her zaman frenleri kontrol edin!

Döşemenin temizlenmesi

Kumaş döşeme üzerindeki lekelerin çıkarılması

Kirlenmiş kumaş döşemeler için CRAWLER satıcısında bulabileceğiniz özel temizleme maddesini kullanmanız tavsiye edilir. Diğer kimyasal maddeler döşemenin yangına dayanıklılık özelliğini zedeleyebilir.

Lekeyi asla kazıyarak ya da ovarak çıkarmaya çalışmayınız.

Asla kuvvetli leke çıkarıcı kullanmayınız.

Hafif bir sabun ve ılık suyla yıkayınız.

Boya hasarının onarılması

Boya

OTAĞ385'in üzerinde bulunan elektrostatik boya çizilmelere karşı dayanıklı bir boyadır. Zamanla oluşacak çizilmeleri onarmak için aynı renk koduna sahip boyayla rötüş işlemi uygulanır. Aşağıda sizin onarabileceğiniz en genel boya hasarı tipleri belirtilmiştir:

- Ufak taş, dal çentikleri ve çizikler.
- Dış kabuk etrafında oluşan hasarlar.

Garanti Metni

1. Garanti süresi, OTAĞ385 teslim tarihinden itibaren başlar. Dış gövde garantisiz beş (5) yıl, komponent garantisiz iki (2) yıldır. Aksesuarlar ve diğer opsiyonlar üretici firma garantisiz altındadır.
2. OTAĞ385'in bütün parçaları dahil olmak üzere tamamı firmamızın garantisiz kapsamındadır.
3. OTAĞ385'in kullanma kılavuzunda yer alan hususlara aykırı kullanılmasından kaynaklanan arızalar garantisiz kapsamı dışındadır.
4. Garanti Belgesi ile ilgili olarak çıkabilecek sorunlar için CRAWLER'a başvurabilirsiniz.
5. OTAĞ385'in garantisiz süresi içerisinde arızalanması durumunda, tamirde geçen süre garantisiz süresine eklenir. OTAĞ385'in tamir süresi azami 20 iş günüdür. Bu süre, aracın servis istasyonuna, servis istasyonunun olmaması durumunda aracın yetkili satıcı, bayii, acente, temsilciliği, ithalatçısı veya üreticisinden birisine teslim tarihinde başlar.
6. OTAĞ385'de kullanılan ekipmanlar ve opsiyonlar üretici veya distribütör firma garantisiz kapsamındadır.

7. Araç ve araç içinde bulunan ekipmanların CRAWLER servisi dışında müdahale edilmesi dışında veya modifikasyon yapılması durumunda ilgili ve etkilenen donanımlar garantisiz kapsamı dışında kalır.

CRAWLER

GARANTİ FORMU

Şirket: Crawler Türkiye

Merkez Adresi: Cumhuriyet Mahallesi, 23 Nisan Caddesi, No: 33
Çekmeköy / İstanbul TURKEY

Telefon: +90 (216) 606 17 51

E-posta: bilgi@crawler.com.tr

SATICI FİRMANIN;

Ünvan:

Adres:

Telefon:

Fatura Tarihi ve No:

İmza (Mühür):

ARACIN;

Model:

Bandrol ve/veya Seri No:

Teslim Tarihi ve Yeri:

Garanti Süresi:

ARAÇ SAHİBİNİN;

Ad Soyad:

Adres:

Telefon:

E-posta:

İmza: