

KMP190

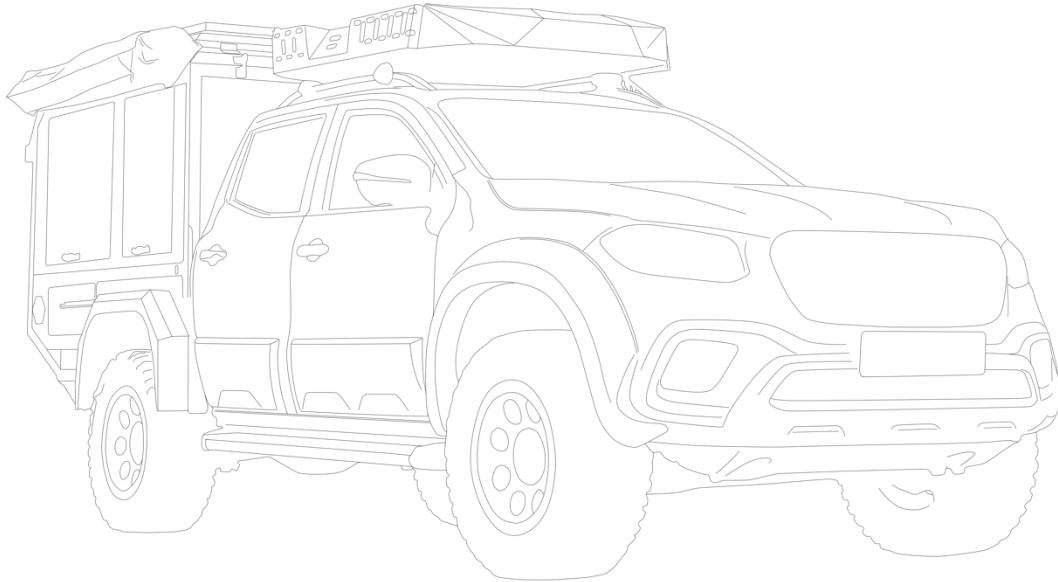

TR
Kullanım Kılavuzu

Önsöz	3	Buzdolabı Kullanımı	17
Temel Uyarılar	4	Batarya / Evye Kullanımı	17
Güvenlik	6	Ocak Kullanımı	18
Donanım Listesi	9	Portatif Tuvalet Kullanımı	19
Dış Tasarım	9	Dizel Isıtıcı	20
Dış Mutfak Alanı	9	Teknik Özellikler	22
İç Tasarım	9	Bakım Talimatları	23
Oturma ve Yatma Alanı	9	Garanti Metni	25
Elektrik / Kontrol Tesisatı	10	Garanti Formu	Error! Bookmark not defined.
Su Tesisatı	10		
Gaz Tesisatı	10		
Şematik Anlatım	11		
KMP190'ın Kullanımı	12		
Kilitlerin Açılması	12		
Arka Giriş Kapısının Açılması	12		
Stepnenin Açılması, Kilidin Takılması	13		
Arka Kapak ve Merdivenin Açılması	13		
İç Alanın Boşaltılması	14		
Üst Tentenin Kullanımı	14		
Yan Yatak Alanının Açılması	15		
Yan Brandanın Açılması	15		
Mutfak Alanının Kullanımı	16		
Dış Duş Alanının Kullanımı	16		
İç Donanım	17		

Önsöz

Kullanım kılavuzunu, özel bilgilere ulaşmak ve **KMP190**'ın işlevlerini tanımak amacıyla kullanın. Standart donanıma ek olarak bu kılavuz aynı zamanda opsiyonel donanımları veya aksesuarları da açıklar. Bu kullanım kılavuzu, **KMP190**'ınızdan mümkün olan en iyi şekilde keyif almanızda size yardımcı olur. Aynı zamanda sizin ve diğer kullanıcıların güvenliğini ilgilendiren önemli bilgiler içerir.

CRAWLER'ı seçtiğiniz için teşekkürler!

** Belirli ülkelerde donanımın düzeyini etkileyen yasal gereklilikler olabilir.*

** CRAWLER, daha iyi bir deneyim sunabilmek için sürekli ürün geliştirme çalışmalarına devam etmektedir. Kullanım kılavuzundaki özellikler, tasarımlar ve çizimler bağlayıcı değildir. CRAWLER önceden bildirimde bulunmadan değişiklik yapma hakkını saklı tutar.*

Temel Uyarılar

Yola çıkmadan önce kontrol edilmesi gerekenler;

- KMP190'ın araçla bağlantısının sağlam olduğundan emin olun.
- Üst tentenin kapalı ve kilitli olduğundan emin olun.
- Kapıların ve dolapların kilitli olduğundan emin olun.
- Dış mutfak alanının kapalı ve kilitli olduğundan emin olun.
- Kırılabilir eşyaları dolapların içine yerleştirin.
- Akünün dolu olduğundan emin olun.
- Giriş basamağının kapalı olduğundan emin olun.
- Elektrik giriş ve çıkışları kontrol edilmelidir.
- KMP190'ın içerisinde yanıcı ve patlayıcı madde bulundurmayın.
- Tüp bağlantısının çıkarıldığından emin olun.
- Dizel ısıtıcının kapalı olduğundan emin olun.
- Aydınlatmaların kapalı olduğundan emin olun.

Yolculuk halindeyken dikkat edilmesi gerekenler;

- Pick-up araçlar için belirtilen hız sınırını geçmeyin.
- Uzun ve dik yokuşlardan inerken frene normalden daha fazla yük biner. Daha düşük vitese geçin ve hızınızı buna göre ayarlayın.
- KMP190'ın içerisinde yolculuk etmeyiniz.
- KMP190'ın içerisinde yanıcı ve patlayıcı madde bulundurmayınız.
- KMP190'ın içerisinde kırılabilir eşyaların sabitlendiğinden emin olun.
- Kapalı otopark ve garaj girişlerinde KMP190'ın yüksekliğine dikkat edilmelidir.
- KMP190'ın genişliği aracın ayna genişliğini geçmemektedir fakat aracın gövdesinden daha geniş olabilir. Dar dönüş noktalarında dikkat edilmelidir.

Kamp halindeyken dikkat edilmesi gerekenler;

- Otomatik gaz kesme emniyet sistemi sayesinde olası acil durumlarda ocak kendi kendini kapatır.
- Soğuk havalarda içerideki ısı kaybını önlemek için perdelerin kapalı olduğundan emin olun.
- KMP190'ın içerisinde konaklarken üst tente açma kapama işlemi sırasında dikkatli olun.
- Dizel ısıtıcı kullanımlarında yakıt deposunun doluluğundan emin olun.

Park halindeyken dikkat edilmesi gerekenler;

- KMP190'ı düz bir zemine park etmeniz önerilir.
- Kapıların, pencerelerin ve dolapların kapalı ve kilitli olduğundan emin olun.
- Üst tentenin kapalı olduğundan emin olun.
- Uzun süreli park hali durumunda ana şalteri kapalı tutun.
- KMP190'ın içerisinde yanıcı ve patlayıcı madde bırakmayınız.
- Gaz vanasının kapalı olduğundan emin olun.
- Belirli aralıklarla KMP190'ın içerisinde havalandırılması önerilir.
- Belirli aralıklarla KMP190'ın dış temizliğini sağlayın.
- Üst tente kapatılırken içerideki havanın dışarı çıkabilmesi için arka kapının açık olması gerekmektedir.
- Üst tente kapatıldığında dışarda sineklik ve perde kalmadığından emin olun.

Güvenlik

Yolcu Taşımacılığı

KMP190'da emniyet kemeri olmadığından ve ağırlık dağılımının dengelenmesi amacı ile sürüş esnasında KMP190'ın içerisinde seyahat edilmemelidir.

Lastik Güvenliği

Uygun şekilde bakımı yapılan lastikler, direksiyon hakimiyetini ve durmayı iyileştirir.

Aletler ve Ekipmanlar

Cihazlar (ocak, buzdolabı vb.) ve ekipmanlar (sıcak su ısıtıcısı, fırın vb.) tipik olarak LPG ile çalışır. LPG yanıcıdır ve yüksek basınç altındadır. Yanlış kullanım yangına ve/veya patlamaya neden olabilir. Kılavuzdaki, ayrıca cihaz ve ekipmanın özel kullanıcı kılavuzlarındaki tüm talimat ve uyarıları uyguladığınızdan emin olun.

Küf

İç ve dış ortamlarda küf ve küf sporları mevcuttur. İç ortamdaki tüm küf ve küf sporlarını kontrol altında tutmak adına nemi kontrol ediniz, karavanınızı düzenli olarak havalandırınız. Nemi kontrol etmek için sağlıklı bir havalandırma sağlanmalıdır.

Kimyasal Duyarlılık

KMP190 satın alındıktan hemen sonra ve bazen uzun bir süre kullanılmadığı zamanlardan sonra, güçlü bir koku hissedilebilir ve/veya kimyasal bir hassasiyet yaşanabilir. Evlerdeki gibi, KMP190'ın yapımında

halı, muşamba, kontraplak, yalıtım, döşeme vb. gibi birçok farklı ürün kullanılır. Farklı malzeme kullanımlarında, koku duyarlılığı daha belirgindir. KMP190, küçük yaşam alanına sahip olduğundan içerisindeki hava değişimi evden önemli ölçüde daha azdır.

Bu ürünler, yeni olduklarında veya yüksek sıcaklıklara ve/veya neme maruz kaldıklarında formaldehit dahil olmak üzere farklı kimyasalların gazını çıkarabilir. Bu gaz çıkışı, minimum hava değişimi ile birlikte gözlerde, burunda ve boğazda tahrişe ve bazen baş ağrısına, mide bulantısına ve çeşitli astım benzeri semptomlara neden olabilir. Yaşlı kişiler ve küçük çocukların yanı sıra astım, alerji veya akciğer sorunları öyküsü olan herkes gaz çıkışının etkilerine karşı daha duyarlı olabilir.

Havalandırma

Gaz çıkışından kaynaklanan kimyasallara maruziyeti azaltmak için KMP190'ı havalandırmak çok önemlidir. Havalandırma, satın aldıktan sonra ve sıcaklık, nemin yükseldiği zamanlarda sık sık yapılmalıdır. Gaz çıkışının, ısı ve nem ile hızlandığını unutmayın. Pencereleri, havalandırma deliklerini ve kapıları açın. Eski havayı dışarı atmak ve taze hava getirmek için doğal havalandırma veya fan kullanın. KMP190'ı sızdırmaz hale getirerek hava akışını azaltmak, aracın iç havasındaki formaldehit seviyesini artırır.

Sigara İçmeyin

KMP190'ın içinde sigara içmemeniz tavsiye edilir. KMP190'a zarar verecektir ve aynı zamanda formaldehit ve diğer zehirli kimyasalların salgılar.

Tıbbi Tavsiye

Formaldehitin sağlığını üzerindeki etkileriyle ilgili sorular, doktorunuza veya yerel sağlık departmanınıza iletilmelidir.

Uzun Süre Kullanım Etkileri

- KMP190'ın uzun süre kullanımlarında, karşılaşılabilecek yoğunlaşma ve nemli koşullara karşı hazırlıklı olmak gereklidir.

- Soğuk havalarda, iç havanın bağıl nemi yüksek olduğunda, KMP190'ın iç yüzeylerinde nem yoğunlaşabilir. Bu durum, KMP190'ın yalıtımlı duvarlarının ev duvarlarından çok daha ince olması nedeniyle artar.

- KMP190'ın nispeten küçük hacimli ve sıkı, kompakt yapısı, birkaç yolcunun bile normal yaşam aktivitelerinin hızlı nem yoğunluğuna yol açacağı anlamına gelir.

- Su buharı havalandırma ile dışarıya taşınmadıkça veya nem alma cihazı ile yoğunlaştırılmadıkça, pencere ve duvarların içlerinde nem olarak veya soğuk havalarda don veya buz olarak yoğunlaşacaktır.

- Duvarların veya tavanın içinde, bükülmüş veya lekeli paneller, görüş alanının dışında da yoğunlaşabilir.

- Bu koşulların ortaya çıkması ciddi bir soruna işaret edebilir. KMP190'da aşırı nem ve yoğunlaşma belirtileri ortaya çıktığında, bunların etkilerini en aza indirmek için harekete geçmek önemlidir.

Yoğunlaşmayı Kontrol Etme İpuçları

Fazla nemin dışarı çıkmasına izin vermenin önemli olduğu kullanımlar:

- Banyo
- Bulaşık yıkama
- Saç kurutma
- Yemek pişirme

Ölü hava boşluklarından şu şekilde kaçının!

- Hava sirkülasyonunu sağlamak için bir fan kullanımı.
- Dolap ve dolap kapaklarının kısmen açık bırakılması.
- Soğuk havadaki yoğunlaşmayı hafifletmeye yardımcı olmak için;
- Soğuk havalarda sıcaklığı mümkün olduğunca makul derecede soğuk tutun.
- KMP190'ın nefes alması gereklidir; hava geçirmez olduğunda koku yapacaktır.
- Bir miktar sıcak havanın dışarı çıkmasına ve dışarıdaki havanın içeri girmesine izin verin.
- Nemli iç havanın kullanımlardan kaynaklı geri dönüştürülmesine izin vermeyin ve makul havalandırmayı sağlayın.

Küf Büyümesine Katkıda Bulunan Faktörler

Küf oluşumunun gerçekleşmesi için iç veya dış ortam sıcaklıklarının 4° ile 33°C arasında olması ve ayrıca nem, durgun su, nemli malzemeler vb. gibi bir nem kaynağına sahip olması gerekir. KMP190'ın içerisinde en hızlı büyüme, sıcak ve nemli olmasından kaynaklanır.

Küf Büyümesinin Engellenmesi

- Bağıl nemin kontrolü, küf ve küf oluşumunu engelleyebilir.
- Sıcak iklimlerde klima kullanımı bağıl nemi azaltacaktır.
- Havalandırma mutfak alanında mevcuttur.
- Küf büyümesini engellemek için soğuk havalarda bile, yemek hazırlarken havalandırmaların kullanılması önemli bir faktördür.
- Ayrıca bu aktiviteler sırasında pencere açılması doğal havalandırmaya yardımcı olacaktır.
- Aşırı nemli koşullarda, bir nem alma cihazının kullanılması yardımcı olabilir.
- KMP190'ın sık kullanılmasından oluşan ve/veya büyümekte olan küfün, düzenli olarak temizlenmesi önemli önleyici tedbirlerdendir.
- Herhangi bir dökülmede, hızlı bir şekilde silinmeli ve mümkün olan en kısa sürede kurutulmalıdır.
- Nemli eşyaları ortalıkta bırakmaktan kaçının.
- Güvenli yüzeylerde küf veya küf öldürücü temizlik ürünleri kullanın.
- Sızdırmazlık fitillerini düzenli olarak kontrol edin ve su sızıntılarını önlemek için gerektiğinde yeniden kapatın.
- KMP190 ve aksesuarlarına hem bu kılavuzda hem de eşlik eden literatürde açıklandığı şekilde uygun koruyucu bakım, KMP190 için en iyi korumayı sağlayacaktır.

Kış Seyahati

Donma noktasının altındaki sıcaklıklarda seyahat etmek, sıhhi tesisat sistemini ve kişisel eşyalarınızı donma nedeniyle hasar görmesinden korumak için bazı önlemler gerekecektir.

Pop-up üzerindeki kar birikintilerinin temizlenmesi gereklidir.

Mümkün olduğu sürece ısı sabit bir sıcaklıkta tutulmalıdır.

Isıtıcının oda sıcaklığını sabit tutması, KMP190 sıcaklığının 10°C'ye düşmesine izin verip ardından oda sıcaklığına yükseltmeye çalışmasından daha kolaydır.

Donma noktasının altındaki sıcaklıklarda park ederken, tam bir LPG veya Dizel kaynağı bulundurduğunuzdan ve mümkün olduğunda 220 V'luk bir güç kaynağına taktığınızdan emin olun.

Sıhhi tesisat hatları ve armatürler etrafında sıcak havanın dolaşmasına izin vermek için dolap kapaklarını, gardıropları ve yatak kapılarını kısmen açık bırakın.

Donanım Listesi

Dış Tasarım

- Elektrostatik Toz Boyalı Alüminyum Gövde
- Açılabilir Giriş Basamağı
- Yükseklik Ayarlı Sabitleme Ayakları (2 Adet)
- Yan Açılır Yatak Bölmesi
- Yan Açılır Yatak Bölmesi Penceresi
- Pencereless Pop-up Çatı Sistemi
- Premium Pop-up Çatı Kumaşı
- Krom Kapı Stoperleri
- Geniş Açılı Krom Menteseleler
- Tüp Rafı (2 Adet)
- Odun Rafı (2 Adet)
- LED Stop Lambaları
- Krom Kilitli Eşya Dolapları
- Mutfak Dolap Aydınlatmaları
- Bagaj Kapağı (Sol)

Dış Mutfak Alanı

- Sürgülü Dış Mutfak
- 2'li Ocak
- Krom Musluk
- 2'li Plastik Evye
- Ocak Rüzgar Siperliği
- Mutfak Eşya Dolabı

İç Tasarım

- Elektrostatik Toz Boya (Dolap ve İç Duvarlar)
- Seramik Bazlı Isı Yalıtım İzolasyonu
- Fermuarlı Eşya Gözlemleri
- Arka Kapı Sinekliği
- Alüminyum Katlanır Çalışma Masası
- Üst Yatak Korkuluğu
- PVC Zemin Kaplama
- İç Perde
- LED İç Aydınlatmalar
- USB Şarj Girişlemleri
- 12v Çakmaklık Girişi

Oturma ve Yatma Alanı

- Birinci Yatak Bölümü (195x190 cm)
- İkinci Yatak Bölümü (165x60 cm)
- 3 Kişilik Oturma Alanı
- Koltuk ve Yatak Minderlemleri
- Koltuk Altı Eşya Dolabı

Elektrik / Kontrol Tesisatı

- 6'lı Analog Kontrol Paneli
- 40 Ah Jel Akü
- Kumandalı ve Dimmer Ayarlı LED İç Aydınlatma
- Pako Şalter
- Victron Blue Smart Şarj Aleti (7 Amper) *
- 220v Şarj Girişi
- Şarj Kablosu ve Çantası
- Araç Elektrik Şarj Sistemi (Cyrx)

Su Tesisatı

- Su Pompası (19 L/Dakika)
- Su Seviye Göstergesi
- Krom Beyaz Su Tankı (90 L)
- Krom Su Dolum Kapağı
- Su Tahliye Vanası

Gaz Tesisatı

- Gaz Dedektörü
- Gaz Hortumu

Opsiyonel Özellikler

- Indel B 65 Buzdolabı *
- Berhimi 50 Buzdolabı *
- Dometic 65 Buzdolabı *
- Engel 57 Buzdolabı *
- Stepne Taşıyıcı & Premium Dış Duş Alanı
- Far Koruma Izgarası (Siyah)
- 270 Derece Premium Tente (Açık Gri)
- Oltalık
- Silahlık
- Thetford Portatif WC *
- Victron Energy 220 Ah Akü *
- Eberspacher D2 L Airtronic Ortam Isıtıcı (Dizel) *
- Imkar Klima (Soğutma) *
- Neta Portatif Uydu *
- Solara Güneş Paneli 160w & Solara Regülatör *
- Su Donma Koruma Ünitesi
- Crawler Smart Panel

Şematik Anlatım

1. Yan Açılır Yatak Bölmesi
2. Yan Açılır Yatak Bölmesi Penceresi
3. Krom Kapı ve Dolap Kilitleri
4. Krom Kapı Stoperleri
5. Eşya Dolapları
6. Mutfak Dolapları Aydınlatmaları
7. Stepne
8. Arka Giriş Kapağı
9. Açılabilen Giriş Basamağı
10. Yükseklik Ayarlı Sabitleme Ayakları
11. Pencereleli Açılabilir Çatı Pop-up Sistemi
12. Krom Kapı ve Dolap Kilitleri
13. Yüksek Açılı Krom Mentеше
14. Tüp Bağlama Yerleri (2 Adet)
15. Was LED Stop Lambası



KMP190'ın Kullanımı

Kilitlerin Açılması

KMP190' ın kapı anahtarı ile kilidi çevirin. Sonrasında kilit kolunu önce kendinize, sonra yukarı çevirerek kapağı kaldırın.

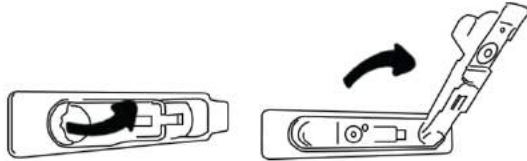

Arka Giriş Kapısının Açılması

Anahtarınızla birlikte ayakların sabitlemesi için kullanılan bijon anahtarını yardımıyla istediğiniz yükseltiye getirin.

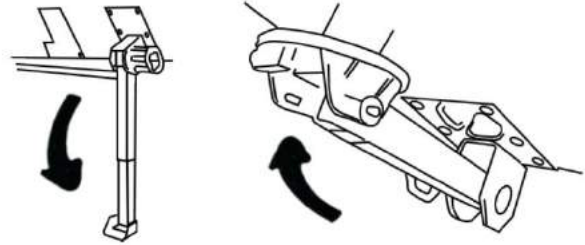

Stepnenin Açılması, Kilidin Takılması

KMP190'ın arkasında bulunan stepne anahtarını ileri doğru iterek açın. Kilidi takarken gösterildiği gibi takmayı unutmayın.

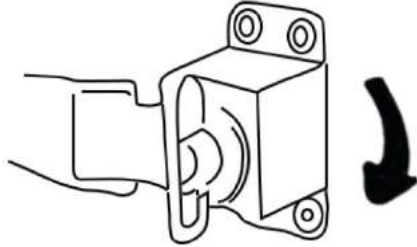

Arka Kapak ve Merdivenin Açılması

Arka kapağı yukarı doğru kaldırın. Açtıktan sonra merdiveni açın.

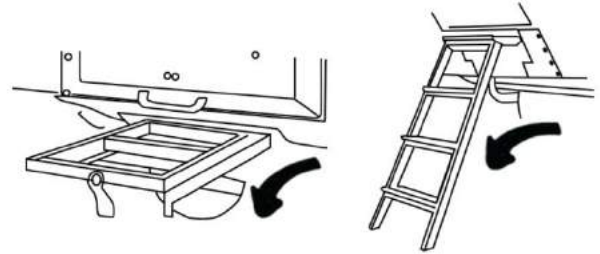

İç Alanın Boşaltılması

Yan yatağın açılması için KMP190'ın içerisindeki malzemeleri çıkarın.

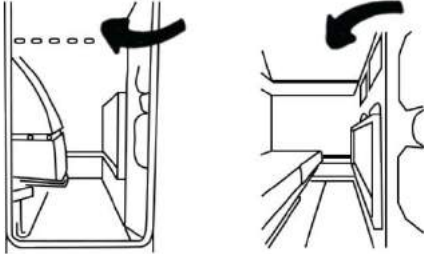

Üst Tentenin Kullanımı

Tenteyi açmak için ilk önce tente kilidini açın. Kilidi açtıktan sonra tente bölümünü yukarı ittin.

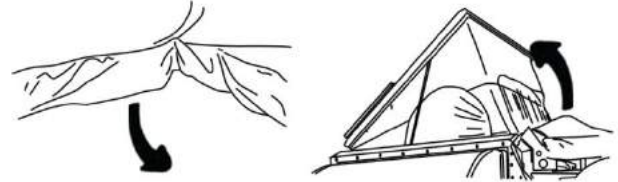

Yan Yatak Alanının Açılması

Yatađı açmadan önce kilit pimlerini çıkarın.

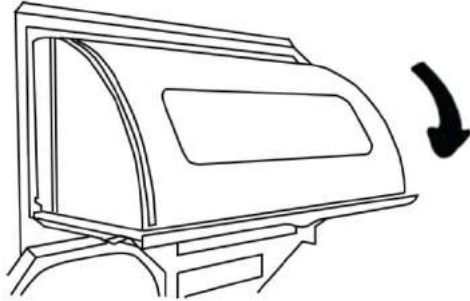

Yan Brandanın Açılması

Brandayı açtıktan sonra üstteki iki ayađı açın. Sabitlemeyi unutmayın.

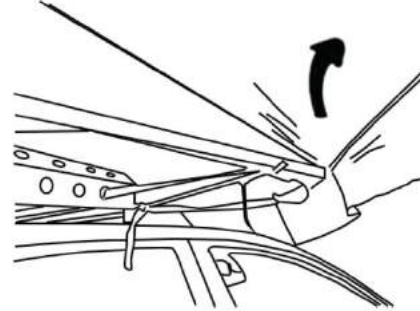

Mutfak Alanının Kullanımı

Ocak demiri ve evye arka sol saklama bölümündedir.

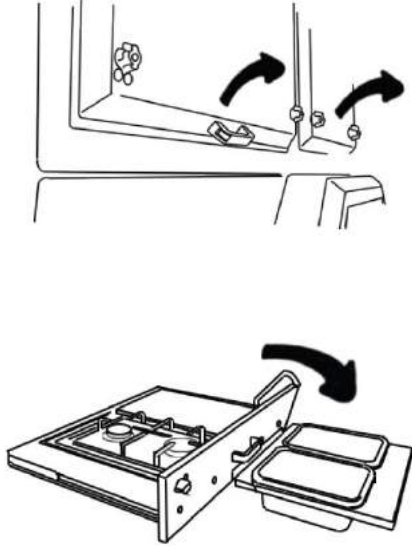

Dış Duş Alanının Kullanımı

Duş perdesini gösterildiği gibi aynı konuma getirin.

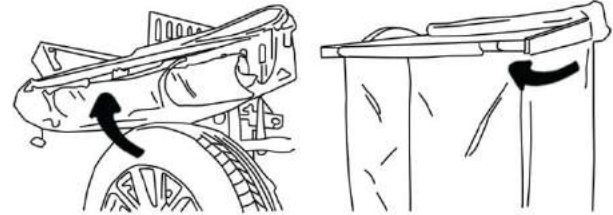

İç Donanım

Buzdolabı Kullanımı

1. Buzdolabını dışarıdan açabilirsiniz.
2. Kapağın açılma yönü ürün modellerine göre değişkenlik gösterebilir.
3. Seviye ayarlı soğutma özelliği ile buzdolabının derecesini ayarlayabilirsiniz.
(detaylı bilgi için buzdolabı markanıza ait kullanım kılavuzuna bakınız.)

Buzdolabı çalışmıyorsa ne yapılmalıdır?

- Crawler Smart Panel ya da Kontrol Panelindeki göstergelere dikkat edilir.
- Pako şalteri açılıp kapatılır.
- Akü seviyesi kontrol edilir.
- Olası durumda buzdolabıyla ilgili bir sorun varsa buzdolabı markanıza ait kullanım kılavuzu kontrol edilir.

Batarya / Evye Kullanımı

1. Kullanıma açmak için öncelikle depodaki temiz su seviyesini kontrol edin.
2. Bataryayı kullanmadan önce hidroforu açın.
3. Bataryayı dönen başlığı sayesinde ihtiyaca göre kullanabilirsiniz.
4. Batarya kullanılmadığında katlanabilir özelliği sayesinde kapalı tutulabilir.

Batarya çalışmıyorsa ne yapılmalıdır?

- Crawler Smart Panel ya da kontrol panelindeki su seviyesi göstergesine dikkat edilir.
- Hidrofor kontrol edilir.
- Akü seviyesi kontrol edilir.
- Olası durumda batarya ile ilgili bir sorun varsa, batarya markanıza ait kullanım kılavuzu kontrol edilir.

Ocak Kullanımı

KMP190'ın dış ocak kullanımı;

1. Öncelikle kullanıma açabilmek için KMP190'ın çekmecesinin kilidini açın.
2. KMP190'ın tezgah altı çekmecesinden gaz hortumunu çıkartın.
3. KMP190'ın arka kısmında bulunan jak kısmıyla bağlantısını sağlayın.
4. Tüpü KMP190'ın sağ arka tüplüğünde muhafaza edebilirsiniz.
5. Çakmak yardımıyla ocağı yakın ve ocak üstü düğmeleri ile ocağa gelen gazın derecesini ayarlayın.
6. Kullanım dışında gazı kapalı tutmanız önerilir.



Otomatik gaz kesme emniyet sistemi sayesinde olası acil durumlarda ocak kendi kendini kapatır.

Portatif Tuvalet Kullanımı

Thetford Portatif Tuvalet / Porta Potti 565 P

Boyutlar: Y 448 / G 383 / D 450 mm

Oturma Yüksekliği: 443 mm

Temiz Su Tank Kapasitesi: 15 Litre

Atık Tank Kapasitesi: 21 Litre

Ağırlık Manual Model: 5,3 Kg

1. Kullanım için klozet kapağını açın.
2. Kasete atıkları parçalaması ve kokuyu engellemesi için "karavan tuvaleti kimyasalı" denen sıvılardan dökülür. Tuvalet kimyasalını kullanımdan önce ölçekli şekilde tankın içine dökün.
3. Kullanım esnasında klozetin yanında bulunan mandalı geriye doğru çekerek gideri açın. Kullanımdan sonra tersi yönde çekerek gideri kapatın.
4. Atık tank kasetini taşımak mecburiyetinde olmamak adına tekerlek sistemi ve çekme koluyla daha basit taşınabilir.
5. Boşaltıp ve temizledikten sonra kilidi kapatmayı unutmayın.



Dizel Isıtıcı

Isıtma Modu

Fan motoru tarafından sirkülasyonu sağlanan hava kazan içerisinde ısıtılarak KMP190'ın içerisine iletilir. Dizel ısıtıcı kontrol ünitesine entegre çalışan, KMP190 içindeki ısı sensörleri emilen havanın sıcaklığını algılar. Emilen havanın sıcaklığı kontrol ünitesinde ayarlanan sıcaklık değerinin altındaysa ısıtıcı çalışmaya devam eder.

Ayar Modu

Ayar modunda fan motor devir sayısı ve dozaj pompasının yakıt basma kapasitesi ısıtma kapasitesine bağlıdır. Bu esnada ateşleme bujisi devre dışıdır.

Termostat Aralığı

Çalıştırma şalteri üzerinde ayarlanan sıcaklık değerine yaklaşılması durumunda ısıtma kapasitesi kontrol ünitesi tarafından düşürülür. Fan motoru devir sayısı ve dozaj pompasının yakıt basma kapasitesi doğru orantılı olarak indirgenir. Şayet minimum bir ısıtma kapasitesinde ayarlanmış olan sıcaklık değerine ulaşılması durumunda dozaj pompasının yakıt basma işlemi sonlandırılır ve yanma işlemi ısıtıcı son üflemesini gerçekleştirerek son bulur.

Not

Termostat aralığı boyunca ısıtıcı fan motoru rölanti devrinde çalışarak iç hava sirkülasyonunu sağlar. Ayrıca çalıştırma şalteri üzerinde yapılacak bir değişiklik kontrol ünitesi tarafından değerlendirilir, ardından aktif hale getirilir.

Gaz kokusu geldiğinde ne yapılmalıdır?

Ateşleme kaynaklarından kaçınınız! örn. tüm açık alevleri söndürünüz araçta herhangi bir elektrik şalteri, cep telefonu veya radyo kullanmayınız aracın motorunu çalıştırmayınız cihaz işletmeyiniz, araç içerisinde sigara içmeyiniz.

Pencereleri ve kapıları açın.

Tüm kişileri araçtan tahliye edin.

Gaz tüplerini kapatın veya dışarıdan gaz beslemesini kapatın.

Tüm gaz sistemi uzman personel tarafından kontrol edilmeli ve tamir edilmelidir!

Gaz sistemini ancak kontrolden ve onarımdan sonra tekrar işleme alabilirsiniz!

KMP190 Sahibinin Yükümlülükleri

KMP190 sahibi, cihazın kurallara uygun olarak kullanılmasından sorumludur.

Hortumlar düzenli olarak kontrol edilmeli ve yıpranma varsa yenilenmelidir.

Yeni bir cihaz ilk kez işleme alınırken kısa süreliğine bir duman ve koku oluşumu olabilir. Özel uzun bir durma süresinden sonra cihaz işleme alındığında toz veya kir nedeniyle hafif bir duman ve koku oluşumu meydana gelebilir.

Cihazın kendiliğinden temizlemesi amacıyla ardından en yüksek güç seviyesinde birkaç dakika ve odanın iyi havalandırılmasını sağlamak için çalıştırmanız tavsiye edilir.

Sıcak hava çıkışlarına ayarlama yapmadan önce hava sıcaklığı daima kontrol edilmelidir.

Sıcak su, yanlış kullanımda tehlikeli olabilir ve yanıklara neden olabilir. Her duştan veya banyo işleminden önce su sıcaklığını kontrol edin.

Atık gaz çift borusu düzenli olarak, özellikle uzun seyahatlerden sonra, hasar ve bağlantısının sağlam hasar ve bağlantılarının sağlamlığı ayrıca cihaz ve baca bağlantıları kontrol edilmelidir.

Araç yıkılırken sıçrayan sudan dolayı herhangi bir hasara yol açmamak için doğrudan bacanın içine su tutulmamalıdır.

Teknik Özellikler

Gövde: Alüminyum

İzolasyon: Seramik Bazlı İç Isı Yalıtım İzolasyonu

Kabin Uzunluk: 1.954 mm

Kabin Genişlik: 1.842 mm

Kabin Yükseklik: 1.737 mm (çatı kapalı), 2.400 mm (çatı açık)

Kabin Ağırlık: 450 Kg (boş kabin araç basarı 250 Kg)

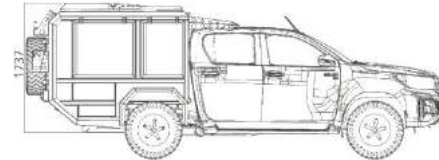
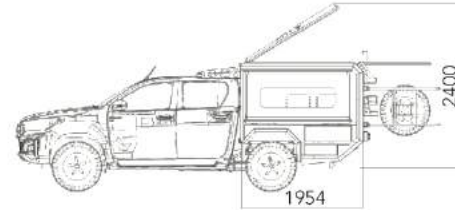

Bakım Talimatları

Temizleme

KMP190, özellikle yollardaki tuz ve nemin kolaylıkla paslanma başlatabileceği kış aylarında mümkün olduğunca kirlenir kirlenmez yıkanmalıdır.

KMP190 aşağıdaki gibi yıkanmalıdır:

- Kir yumuşayınca kadar bütün KMP190'ı bol suyla yıkayın.
- Suyu kilitlere doğrudan doğruya püskürtmeyin.
- Deterjanlı ya da deterjansız bol miktarda su kullanarak bir süngerle aracı yıkayın.

Araç çok kirliyse öncelikle soğuk yağ çözücü maddeyle aracı yıkayabilirsiniz. Fakat bu işlemi ancak atık su ayırma özelliği bulunan bir yerde gerçekleştirmeniz gerekir. Soğuk yağ doğrudan doğruya güneş altında bırakmamaya ve boyanın güneşten ısınmamasına veya motorun halen sıcak durumda olmamasına özen gösterin. Güneş ışığı ve ısı kalıcı hasara neden olabilir. Bu konuda CRAWLER'a danışın.

KMP190'ı temiz ve yumuşak bir kumaşla kurulayın.
Çamurlu alanları ılık sabunlu suyla temizleyebilirsiniz.

Uygun deterjan

Kuş pisliklerini mümkün olan en kısa zamanda boyanın üzerinden temizleyiniz. Kuş pisliklerinin içinde bulunan kimyasal maddeler çok kısa zaman içinde boyayı etkileyip, soldurabilirler. Rengi solan boyanın cilalama yoluyla eski haline getirilmesi mümkün değildir.

Otomatik Yıkama

KMP190'ı yıkamanın en basit ve çabuk yolu, otomatik bir yıkama tesisine götürmektir, Bununla beraber otomatik yıkama tesisindeki yıkamanın, elle esaslı bir şekilde yıkamanın yerine geçemeyeceğini unutmayınız.

Otomatik yıkama tesisinin fırçaları, KMP190'ın her yerine etkili şekilde erişemeyebilir. İlk aylar içinde elle yıkamanızı öneririz.

Döşemenin temizlenmesi

Kumaş döşeme üzerindeki lekelerin çıkarılması için CRAWLER satıcısında bulabileceğiniz özel temizleme maddesini kullanmanız tavsiye edilir. Diğer kimyasal maddeler döşemenin yangına dayanıklılık özelliğini zedeleyebilir.

- Lekeyi asla kazıyarak ya da ovarak çıkarmaya çalışmayınız.

- Asla kuvvetli leke çıkarıcı kullanmayınız.

- Hafif bir sabun ve ılık suyla yıkayınız.

Boya hasarının onarılması

Boya

KMP190'ın üzerinde bulunan elektrostatik boya çizilmelere karşı dayanıklı bir boyadır. Zamanla oluşacak çizilmeleri onarmak için aynı renk koduna sahip boyayla rötüş işlemi uygulanır. Aşağıda sizin onarabileceğiniz en genel boya hasarı tipleri belirtilmiştir:

- Ufak taş, dal çentikleri ve çizikler.
- Dış kabuk etrafında oluşan hasarlar.

Garanti Metni

1. Garanti süresi, KMP190 teslim tarihinden itibaren başlar. Dış gövde garantisi beş (5) yıl, komponent garantisi iki (2) yıldır. Aksesuarlar ve diğer opsiyonlar üretici firma garantisi altındadır.
2. KMP190'ın bütün parçaları dahil olmak üzere tamamı firmamızın garanti kapsamındadır.
3. KMP190'ın kullanma kılavuzunda yer alan hususlara aykırı kullanılmasından kaynaklanan arızalar garanti kapsamı dışındadır.
4. Garanti Belgesi ile ilgili olarak çıkabilecek sorunlar için CRAWLER'a başvurabilirsiniz.
5. KMP190'ın garanti süresi içerisinde arızalanması durumunda, tamirde geçen süre garanti süresine eklenir. KMP190'ın tamir süresi azami 20 iş günüdür. Bu süre, aracın servis istasyonuna, servis istasyonunun olmaması durumunda aracın yetkili satıcı, bayii, acente, temsilciliği, ithalatçısı veya üreticisinden birisine teslim tarihinde başlar.
6. KMP190'da kullanılan ekipmanlar ve opsiyonlar üretici veya distribütör firma garantisi kapsamındadır.

7. Araç ve araç içinde bulunan ekipmanların CRAWLER servisi dışında müdahale edilmesi dışında veya modifikasyon yapılması durumunda ilgili ve etkilenen donanımlar garanti kapsamı dışında kalır.

CRAWLER

GARANTİ FORMU

Şirket: Crawler Türkiye

Merkez Adresi: Cumhuriyet Mahallesi, 23 Nisan Caddesi, No: 33
Çekmeköy / İstanbul TURKEY

Telefon: +90 (216) 606 17 51

E-posta: bilgi@crawler.com.tr

SATICI FİRMANIN;

Ünvan:

Adres:

Telefon:

Fatura Tarihi ve No:

İmza (Mühür):

ARACIN;

Model:

Bandrol ve/veya Seri No:

Teslim Tarihi ve Yeri:

Garanti Süresi:

ARAÇ SAHİBİNİN;

Ad Soyad:

Adres:

Telefon:

E-posta:

İmza: