

izz458

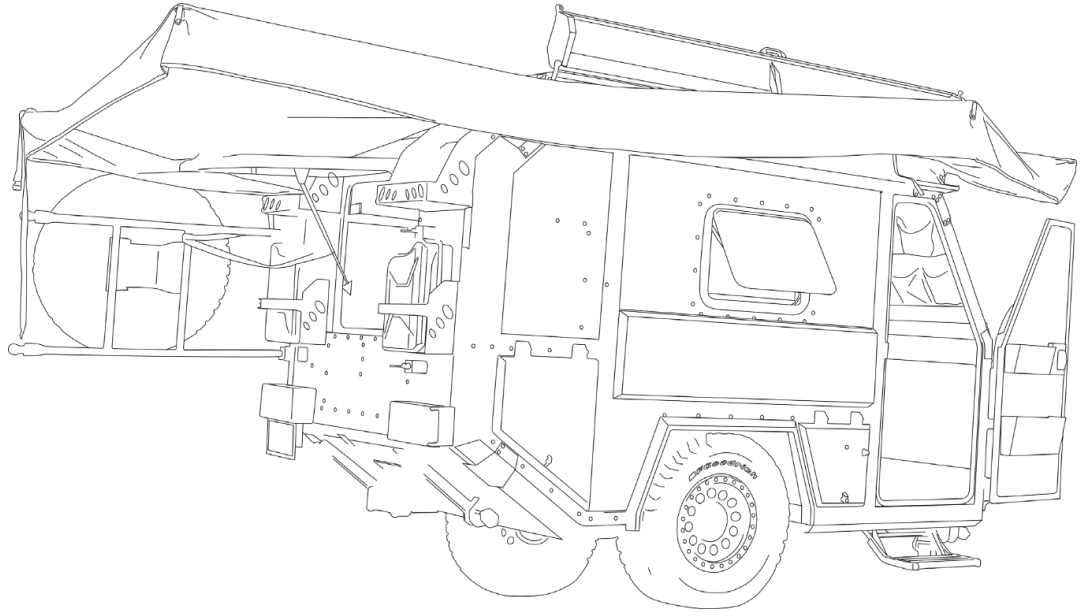

TR
Kullanım Kılavuzu

| | |
|--|-----|
| Temel Uyarılar..... | 4 |
| Güvenlik | 6 |
| Donanım Listesi | 11 |
| Oturma ve Yatma Alanı..... | 11 |
| İç Mutfak Alanı | 11 |
| Banyo / Tuvalet | 111 |
| Elektrik / Kontrol Tesisatı | 12 |
| Gaz Tesisatı | 12 |
| Su Tesisatı | 12 |
| Opsiyonel Özellikler | 12 |
| Şematik Anlatım | 13 |
| İZZ458'in Kullanımı | 14 |
| Karavanın Araçtan Ayrılması | 14 |
| Sabitleme Ayaklarının Kullanımı..... | 14 |
| Giriş Kapısının Açılması | 15 |
| Stepnenin Kullanımı | 15 |
| Mutfak Arka Kapağı ve Dolap Kilitlerinin Kullanımı | 16 |
| Elektrikli Basamağın Kullanımı..... | 16 |
| Pencerelerin Kullanımı..... | 17 |
| Oturma ve Yatma Alanının Kullanımı..... | 17 |
| Üst Yatma Alanının Kullanımı..... | 18 |
| Yan Tentenin Kullanımı | 18 |
| Mutfak Alanının Kullanımı | 19 |
| Hareketli Masanın Kullanımı | 19 |
| Dinamik Havalı Süspansiyonun Kullanımı (C.D.S.)..... | 20 |
| Buzdolabı Kullanımı | 21 |
| Batarya / Evye Kullanımı | 21 |
| Temiz Su Girişi | 21 |

| | |
|--|----|
| Kirli Su Çıkışı | 22 |
| Ocak Kullanımı | 22 |
| Kasetli Tuvalet Kullanımı | 23 |
| Crawler Smart Panel | 24 |
| Dizel Isıtıcı | 29 |
| Truma Combi..... | 31 |
| Vinç | 53 |
| Victron Energy Akü | 55 |
| Schmid Güneş Paneli 325w & Regülatör | 56 |
| Thule Elektrikli Basamak | 57 |
| Mover..... | 58 |
| Teknik Özellikler..... | 60 |
| Elektrik Şeması | 61 |
| Bakım Talimatları | 62 |
| Garanti Metni..... | 64 |
| Garanti Formu | 65 |

Kullanım kılavuzunu, özel bilgilere ulaşmak ve karavanınızın işlevlerini tanımak amacıyla kullanın.

Standart donanıma ek olarak bu kılavuz aynı zamanda opsiyonel donanımları veya aksesuarları da açıklar.

Bu kullanım kılavuzu, İZZ458'inizden mümkün olan en iyi şekilde keyif almanızda size yardımcı olur. Aynı zamanda sizin ve diğer kullanıcıların güvenliğini ilgilendiren önemli bilgiler içerir.

CRAWLER'ı seçtiğiniz için teşekkürler!

** Belirli ülkelerde donanımın düzeyini etkileyen yasal gereklilikler olabilir.*

** CRAWLER, daha iyi bir deneyim sunabilmek için sürekli ürün geliştirme çalışmalarına devam etmektedir. Kullanım kılavuzundaki özellikler, tasarımlar ve çizimler bağlayıcı değildir. CRAWLER önceden bildirimde bulunmadan değişiklik yapma hakkını saklı tutar.*

Temel Uyarılar

Yola çıkmadan önce kontrol edilmesi gerekenler;

- Pilot tekerini, aracın çeki demiri yüksekliğine göre ayarlayın.
- Kaplinin ve stabilizatörün açık pozisyonda olduğundan emin olun.
- Pilot tekerin toplandığından emin olun.
- Kaplini aracın çeki demirine girecek konuma getirin ve bu konumdayken pilot tekerini indirin.
- Bağlantıyı kontrol etmek için pilot tekerini tekrar yükseltin, araç ile İZZ458'in birlikte yükselmesi bağlantının güvenli ve doğru olduğunu gösterir.
- Karavan ile araç bağlantısı gerçekleştikten sonra pilot tekerini topladığınızdan ve el freninin indirildiğinden emin olun.
- Gaz vanasının kapalı olduğundan emin olun.
- Kapıların ve dolapların kilitli olduğundan emin olun.
- Sabitleme ayaklarının kapalı konumda olduğundan emin olun.
- Tentenin ve dış duş alanının kapalı ve kilitli olduğundan emin olun.
- Stepnenin kilitli olduğundan emin olun.
- Kırılabilir eşyalar, dolapların içine yerleştirilmelidir.
- Akünün dolu olduğundan emin olun.
- Pop-up tavanın içeriden sabitleme kilidinin takıldığından emin olun.
- Muslukların ve vanaların kapalı olduğundan emin olun.
- Pencerelerin kapalı ve kilitli olduğundan emin olun.
- Lastik basınçlarınızı kontrol edin.
- Bataryanın şarj durumunu kontrol edin.
- Hareketli masanın sabitlendiğinden emin olun.
- Aydınlatma sistemini kontrol edin.

- Karavanın içerisine ağırlık dengesini gözeterek yükleme yapın.
- Yatak kısmını kapatmadan önce pop-up çadır pencerelerini açınız.
- Karavanın sürüş esnasında yol modunda kullandığınızdan emin olun.

Yolculuk halindeyken dikkat edilmesi gerekenler;

- Güvenlik sebeplerinden dolayı, bazı ülkelerdeki hız sınırı daha yüksek bile olsa yasal hız sınırı olan 80 km/s sınırını geçmeyin.
- Uzun ve dik yokuşlardan inerken frene normalden daha fazla yük biner. Daha düşük vitese geçin ve hızınızı ayarlayın.
- Denge kaybı, yaralanma ve kaza gibi durumların olmaması için seyahat halinde karavan içerisinde canlı bulunmamalıdır. (insan, evcil hayvanlar vb.)
- Karavan içerisinde yanıcı ve patlayıcı madde bulundurmayın.
- Karavanın içerisinde kırılabilir eşyaların sabitlendiğinden emin olun.
- Geri manevralarda araç ve karavan arasındaki yaklaşma açısına dikkat edin.
- Havalı süspansiyon (C.D.S.) donanımına sahip karavanların, yol modunda ve kompresör açık şekilde kullanılması önerilir.
- Kapalı otopark ve garaj girişlerinde, karavan yüksekliğine (2.50 m) dikkat edin.
- Havalı süspansiyon ve hava tankı bulunan araçların periyodik bakımlarının düzenli olarak yapılması gereklidir. Bakımsız donanımlar arıza, yaralanma, kazaya ve maddi hasarlara neden olabilir.

Kamp halindeyken dikkat edilmesi gerekenler;

- Karavanı aracınızdan ayırmadan önce el freninin çekildiğinden emin olun.

- Pilot tekerini kaldırmadan önce sabitleme ayaklarının açık konumda olduğundan emin olun.
- Kasetli tuvaletin yanında bulunan gösterge kırmızı olduğunda, kaseti ön kapaktaki alandan çıkartarak uygun yerlere boşaltın.
- Kirli su deposunun doluluk oranının kontrol edip %100 doluluğa ulaşmadan yasal olarak uygun yerlere boşaltın.
- Rüzgarın şiddetli olduğu hava şartlarında tenteyi kullanmamanız önerilir.
- Ocak kullanılmadığı zaman gaz vanalarının kapalı tutun.
- Güneş paneli yüzeyinin temiz olduğundan emin olun.
- Stepne taşıyıcı açık pozisyondayken sabitlediğinizden emin olun.
- Soğuk havalarda tüpün donmaması ve tüple çalışan cihazların etkin kullanımını için propan katkılı tüp kullanımı önerilir.
- Dizel ısıtıcı kullanımı için, yakıt deposunun dolu olduğundan emin olun.
- Temiz su kullanımı için su deposunun doluluğundan emin olun.
- Araç kamp konumunda, denge ayakları üzerindeyken karavan yaşam alanında yük dengesine dikkat edilmelidir. Tüm kullanıcıların aynı bölgede konaklaması aracın dengesini bozabilir.
- Karavanın arkasında bulunan arka bidonluklara ateş ve yanıcı malzeme ile yaklaşımamalıdır. Yaralanmalara ve yangına neden olabilir.
- Düşme ve kayma riskine karşı üst yatak bölümüne çıkan merdiven kullanılırken dikkatli olunmalı, çocukların kullanımında ise yetişkin kontrolü önerilir.
- Tente belirli aralıklar ile açılarak havalandırılmalıdır.
- El freninin çekili olduğundan emin olun.
- İZZ458'i düz bir zemine park etmeniz önerilir.
- Kapıların, pencerelerin, dolapların, stepnenin ve tentenin kapalı ve kilitli olduğundan emin olun.
- Pop-up tavanın kapalı olduğundan emin olun.
- Kış aylarında uzun süreli park hali durumunda kirli su depolarını ve temiz su deposunu, hidroforun içerisinde su kalmayacak şekilde boşaltın.
- Uzun süreli park hali durumunda ana şalteri kapalı tutun.
- Kaplin kilidi kullanarak güvenlik önlemi almanız önerilir.
- İZZ458' in içerisinde yanıcı ve patlayıcı madde bırakmayınız.
- İZZ458'i kullanmıyorken buzdolabının içerisinde ürün bırakmamanız önerilir.
- Gaz vanasının kapalı olduğundan emin olun.
- Belirli aralıklarla İZZ458'in içerisinde havalandırılması önerilir.
- Belirli aralıklarla İZZ458'in dış temizliğini sağlayın.
- Karavan park halindeyken bütün ekipmanlar standart konumda olmalıdır. Sonradan yapılan değişiklikler ayarların bozulmasına neden olabilir.
- Yağışlı havalarda tente kullanımından sonra tente kurutularak toplanmalıdır.

Park halindeyken dikkat edilmesi gerekenler;

Güvenlik

Yolcu Taşımacılığı

Karavanda emniyet kemeri olmadığından ve ağırlık dağılımının dengelenmesi amacı ile sürüş esnasında karavanın içerisinde seyahat edilmemelidir.

Çekme ve Ağırlık Dağılımı

Ağırlık dağılımı, seyahatten önce karavanınıza yükleme yaparken önemli bir faktördür. Yükü dengeli bir şekilde dağıtılmış bir karavan, verimli ve sorunsuz bir çekme ile sonuçlanacaktır.

Karavanın yola sağlıklı bir şekilde çıkabilmesi ve özellikle virajlarda çekme karavanın savrulmaması için ağırlık merkezinin tek bir tarafta değil, karavanın içinde yayılmış şekilde olması gereklidir.

Salınım Kontrolü

Sallanma veya balık kuyruğu, karavanda dış kuvvetler etkisiyle oluşan yana doğru hareketidir. Karavanınızın aşırı sallanması, karavanın ve çekici aracın devrilmesine neden olarak ciddi yaralanma veya ölüme sonuçlanabilir.

Lastik Güvenliği

Uygun şekilde bakımı yapılan lastikler, direksiyon hakimiyetini ve durmayı iyileştirir. Bijon somunları düzgün sıkılmalıdır.

Aletler ve Ekipmanlar

Cihazlar (ocak, buzdolabı vb.) ve ekipmanlar (sıcak su ısıtıcısı, fırın vb.) tipik olarak LPG ile çalışır. LPG yanıcıdır ve yüksek basınç altındadır.

Yanlış kullanım yangına ve/veya patlamaya neden olabilir. Kılavuzdaki, ayrıca cihaz ve ekipmanın özel kullanıcı kılavuzlarındaki tüm talimat ve uyarıları uyguladığınızdan emin olun.

Küf

İç ve dış ortamlarda küf ve küf sporları mevcuttur. İç ortamdaki tüm küf ve küf sporlarını kontrol altında tutmak adına nemi kontrol ediniz, karavanınızı düzenli olarak havalandırınız. Nemi kontrol etmek için sağlıklı bir havalandırma sağlanmalıdır.

Kimyasal Duyarlılık

Karavan satın alındıktan hemen sonra ve bazen uzun bir süre kullanılmadığı zamanlardan sonra, güçlü bir koku hissedilebilir ve/veya kimyasal bir hassasiyet yaşanabilir. Karavanın bir kusuru değildir. Evlerdeki gibi, karavanların yapımında halı, muşamba, kontraplak, yalıtım, döşeme vb. gibi birçok farklı ürün kullanılır. Farklı malzeme kullanımlarında, koku duyarlılığı daha belirgindir. Karavan, küçük yaşam alanları olduğundan içerisindeki hava değişimi evden önemli ölçüde daha azdır.

Bu ürünler, yeni olduklarında veya yüksek sıcaklıklara ve/veya neme maruz kaldıklarında formaldehit dahil olmak üzere farklı kimyasalların gazını çıkarabilir. Bu gaz çıkışı, minimum hava değişimi ile birlikte gözlerde, burunda ve boğazda tahrişe ve bazen baş ağrısına, mide bulantısına ve çeşitli astım benzeri semptomlara neden olabilir. Yaşlı kişiler ve küçük çocukların yanı sıra astım, alerji veya akciğer sorunları olan herkes gaz çıkışının etkilerine karşı daha duyarlı olabilir.

Havalandırma

Gaz çıkışından kaynaklanan kimyasallara maruziyeti azaltmak için karavanı havalandırmak çok önemlidir. Havalandırma, satın aldıktan sonra ve sıcaklık, nemin yükseldiği zamanlarda sık sık yapılmalıdır. Gaz çıkışının, ısı ve nem ile hızlandığını unutmayın. Pencereleri, havalandırma deliklerini ve kapıları açın. Eski havayı dışarı atmak ve taze hava getirmek için doğal havalandırma veya fan kullanın. Karavanı sızdırmaz hale getirerek hava akışını azaltmak, aracın iç havasındaki formaldehit seviyesini artırır.

Sigara İçmeyin

Karavanın içinde sigara içmek, karavana zarar verecektir ve aynı zamanda formaldehit gibi diğer zehirli kimyasalları salgılanmasına neden olacaktır.

Tıbbi Tavsiye

Formaldehitin sağlığınız üzerindeki etkileriyle ilgili sorular, doktorunuza veya yerel sağlık departmanınıza iletilmelidir.

Alarmlar ve Dedektörler

LPG/CO Dedektörü

Lütfen üniteyi çalıştırmadan önce dedektör kılavuzunun tamamını okuyun. LPG/CO dedektörü mutfak alanında bulunur. LPG, ticari olarak ısıtma ve pişirme aletleri için yakıt olarak üretilen ve satılan gazların bir karışımıdır. LPG son derece yanıcıdır ve sonuç olarak belirli koşullar altında ateşlendiğinde patlayıcı olabilir. LPG havadan ağırdır ve kapalı bir

alana kapatılırsa zemine yakın bir yerde birikecektir. LPG/CO dedektörü, propan gazı 30 saniyeden uzun bir süre için alt patlayıcı limitinin %10'unu aştığında veya CO gazı güvenli olmayan seviyelere ulaştığında alarm verecek şekilde tasarlanmıştır. Propan gazı algılandığında korna sürekli bip sesi çıkaracak ve kırmızı LED yanacaktır. CO gazı algılanırsa, korna 4 hızlı cıvıltı ve ardından 4 saniyelik bir duraklama ile çalar ve kırmızı LED hızla yanıp söner.

LPG/CO dedektörünüz doğrudan karavan akünüze bağlıdır ve bir sigorta içerir. Dahili pil yedeği yoktur. Normal bekleme modunda LED göstergesi yeşil olacaktır.

Düşük Voltaj

Dedektörün çalışma voltajı 12 VDC'dir. Karavanda dedektöre sağlanan voltaj, minimum 8 VDC'nin altına düşebilir. Dedektör, kullanıcıya bu seviyeye ulaşmadan önce düşük voltaj uyarısı verir ve 8 VDC seviyesine ulaşıldıktan sonra ek belirgin, net uyarılar ve alarmlar verir. Ancak, üniteye sağlanan mevcut güç 8 VDC'lik çalışma voltajının altındaysa, dedektör gazı algılamaz veya tehlikeli LPG seviyelerine karşı koruma sağlamaz.

Not

Düşük voltaj uyarısı duyulursa, normal çalışma gerçekleşmeden önce akünün bağlantısı kesilerek dedektörün sıfırlanması gerekecektir.

Uyarı

Bu dedektörün etkinleştirilmesi, patlamaya ve/veya yangına neden olarak ciddi yaralanmalara veya ölüme neden olabilecek LPG'nin olası varlığını gösterir. Bu normalde LPG tesisatında veya bir LPG cihazında bir sızıntı olduğunu gösterir. Tüm açık alevleri söndürün, pencerelerinizi ve kapılarınızı açın ve üniteyi hemen boşaltın. Herhangi bir elektrik anahtarını kullanmayın. Gaz tank(lar)ınızdaki LPG'yi kapatın. Yetkili bir onarım teknisyeni sorunu düzeltip sistemin güvenli olduğunu onaylayana kadar ünitenize tekrar girmeyin.

Uyarı

Saklama süresince dedektörün gücünün kesilmesi tavsiye edilmez. Cihazın sensöründe normal kullanım dönemlerinde havadaki kirleri yakan küçük bir ısıtıcı bulunmaktadır. Gücün kesildiği dönemlerde sensör üzerinde kirlilikler birikebilir. Dedektöre güç geri döndüğünde, dedektör alarmı kirlilikler yakılana kadar etkinleşebilir. Bu, birkaç saat sürebilir ve bu süre zarfında alarm sürekli olarak açık olacaktır.

Uyarı

5 sene kullanımdan sonra dedektör değiştirilmelidir. Eğer değiştirilmezse alarm vermeyebilir. CO zehirlenmesi halk arasında soba zehirlenmesi olarak bilinir ve ölüme sebep olabilir.

Uyarı

Cihaz ev tipi genel, ev tipi ve karavan kullanımı içindir. İşyerlerinde kullanılamaz. Gerekli İSG kurallarını karşılamaz. Özel olarak CO zehirlenmesine karşı risk altında olan gruplar için (hamileler, hastalar vb.) daha hassas bir dedektör ihtiyacı duyar.

Uyarılar

- Karbon Monoksit, odun, kömür, kalorifer yakıtı, parafin, benzin, doğal gaz, propan, bütan vb. yakıtların eksik yanması sonucu üretilir.
- İdeal olarak, oda ısıtıcıları, su ısıtıcıları, ocaklar, ızgaralar gibi yakıt yakan cihazların bulunduğu her odaya veya yakınına bir Karbon Monoksit dedektörü monte edilmesi önerilir.
- Alarm kornasının, duyması amaçlanan herkes tarafından duyulabilmesini sağlayın. Karavan kullanıcısının Karbon Monoksit zehirlenmesinden etkilendiği şüpheleniliyorsa tıbbi yardım alın.
- Alarm çalarsa, sorunu araştırdığınızdan emin olun. Alarmın dikkate alınmaması hastalık, yaralanma veya ölüme sonuçlanabilir. (Kullanıcı tarafından hiçbir şey görülme veya koklanmasa bile CO mevcut olabilir.)
- Ev temizlik malzemeleri kullanıldığında, yanlış alarm neden olabileceğinden oda boşlukları iyi havalandırılmalıdır.

Uzun Süre Kullanım Etkileri

- Römorkun uzun süre kullanımlarında, karşılaşılabilecek yoğuşma ve nemli koşullara karşı hazırlıklı olmak gereklidir.
- Soğuk havalarda, iç havanın bağıl nemi yüksek olduğunda, römorkun iç yüzeylerinde nem yoğunlaşabilir. Bu durum, bir karavanın yalıtımlı duvarlarının ev duvarlarından çok daha ince olması nedeniyle artar.
- Karavanların nispeten küçük hacimli ve sıkı, kompakt yapısı, birkaç yolcunun bile normal yaşam aktivitelerinin hızlı nem doygunluğuna yol açacağı anlamına gelir.
- Su buharı havalandırma ile dışarıya taşınmadıkça veya nem alma cihazı ile yoğuşturulmadıkça, pencere ve duvarların içlerinde nem olarak veya soğuk havalarda don veya buz olarak yoğuşacaktır.
- Duvarların veya tavanın içinde, bükülmüş veya lekeli paneller, görüş alanının dışında da yoğunlaşabilir.
- Bu koşulların ortaya çıkması ciddi bir soruna işaret edebilir. Karavanda aşırı nem ve yoğuşma belirtileri ortaya çıktığında, bunların etkilerini en aza indirmek için harekete geçmek önemlidir.

Yoğuşmayı Kontrol Etme İpuçları

Fazla nemin dışarı çıkmasına izin vermenin önemli olduğu kullanımlar:

- Banyo
- Bulaşıkları yıkamak
- Saç kurutma
- Yemek pişirme

Ölü hava boşluklarından şu şekilde kaçının!

- Hava sirkülasyonunu sağlamak için bir fan kullanımı.
- Dolap ve dolap kapaklarının kısmen açık bırakılması.
- Soğuk havadaki yoğuşmayı hafifletmeye yardımcı olmak için;
- Soğuk havalarda sıcaklığı mümkün olduğunca makul derecede soğuk tutun.
- Karavanın nefes alması gereklidir; hava geçirmez olduğunda koku yapacaktır.
- Bir miktar sıcak havanın dışarı çıkmasına ve dışarıdaki havanın içeri girmesine izin verin.
- Nemli iç havanın kullanımlardan kaynaklı geri dönüştürülmesine izin vermeyin ve makul havalandırmayı sağlayın.

Küf Büyümesine Katkıda Bulunan Faktörler

Küf oluşumunun gerçekleşmesi için, iç veya dış ortam sıcaklıklarının 4°C ile 33°C arasında olması ve ayrıca nem, durgun su, nemli malzemeler vb. gibi bir nem kaynağına sahip olması gerekir. Karavanın içerisinde en hızlı büyüme, sıcak ve nemli olmasından kaynaklanır.

Küf Büyümesinin Engellenmesi

- Bağıl nemin kontrolü, küf ve küf oluşumunu engelleyebilir.
- Sıcak iklimlerde klima kullanımı bağıl nemi azaltacaktır.
- Havalandırma mutfak alanında mevcuttur.
- Küf büyümesini engellemek için soğuk havalarda bile, yemek hazırlarken havalandırmaların kullanılması önemli bir faktördür.
- Ayrıca bu aktiviteler sırasında pencere açılması doğal havalandırmaya yardımcı olacaktır.

- Aşırı nemli koşullarda, bir nem alma cihazının kullanılması yardımcı olabilir.
- Karavanın sık kullanılmasından oluşan ve/veya büyümekte olan küfün, düzenli olarak temizlenmesi önemli önleyici tedbirlerdendir.
- Herhangi bir dökülmede, hızlı bir şekilde silinmeli ve mümkün olan en kısa sürede kurutulmalıdır.
- Nemli eşyaları ortalıkta bırakmaktan kaçının.
- Güvenli yüzeylerde küf veya küf öldürücü temizlik ürünleri kullanın.
- Sızdırmazlık fitillerini düzenli olarak kontrol edin ve su sızıntılarını önlemek için gerektiğinde yeniden kapatın.
- Karavan ve aksesuarlarına hem bu kılavuzda hem de eşlik eden literatürde açıklandığı şekilde uygun koruyucu bakım, karavan için en iyi korumayı sağlayacaktır.

Kış Seyahati

Donma noktasının altındaki sıcaklıklarda seyahat etmek, sıhhi tesisat sistemini ve kişisel eşyalarınızı donma nedeniyle hasar görmesinden korumak için bazı önlemler gerekecektir.

Pop-up üzerindeki kar birikintilerinin temizlenmesi gereklidir.

Mümkün olduğu sürece ısı sabit bir sıcaklıkta tutulmalıdır.

Isıtıcının oda sıcaklığını sabit tutması, karavan sıcaklığının 10°C'ye düşmesine izin verip ardından oda sıcaklığına yükseltmeye çalışmasından daha kolaydır.

Donma noktasının altındaki sıcaklıklarda park ederken, tam bir LPG veya Dizel kaynağı bulundurduğunuzdan ve mümkün olduğunda 220 V'luk bir güç kaynağına taktığınızdan emin olun.

Sıhhi tesisat hatları ve armatürler etrafında sıcak havanın dolmasına izin vermek için dolap kapaklarını, gardıropları ve yatak kapılarını kısmen açık bırakın.

Donanım Listesi

Dış Tasarım

Alko3004 Stabilizatör *
Üçgen Reflektör (2 Adet)
4 Cephede Perde ve Sineklikli Pencereler
Yan Giriş Kapısı
Yan WC Giriş Kapısı
Arka Mutfak Kapağı
Yükseklik Ayarlı Sabitleme Ayakları (4 Adet)
Açılabilir Pencere Yatma Alanlı Pop-up Çatı Sistemi
Krom Kaplı Kilitler Krom Kapı Stoperi
Geniş Açılı Krom Kapı Menteşeleri
Metal Yakıt Bidonu (2x20 L)
Was LED Stop Lambası *
Was Yan İz Lambaları *
Eşya Dolapları
Tüp ve Eşya Dolapları
Dış LED Aydınlatma

İç Tasarım

Seramik Bazlı İç Isı Yalıtım İzolasyonu
Elektrostatik Toz Boya (Dolap ve İç Duvarlar)
PVC Zemin Kaplama Üzeri Halı Uygulaması
Eşya Gözleri
Kumaş Cep Takımı Yan Kapı Sinekliği
Raf Önü Fermuar Uygulaması

Yan Kapı Eşya Gözleri
4 Bağlantı Noktalı Eşya Organizeri
Üst Yatak Çıkış Merdiveni
LED Şerit Aydınlatma
USB Şarj Girişleri
12v Çakmaklık Girişi

Oturma ve Yatma Alanı

6 Kişilik Oturma Alanı
Koltuk ve Sırt Minderleri
Katlanır İç Masa
Yatma Alanına Dönüşebilen Koltuklar (200x160 cm)
Üst Yatak Bölümü (200x150 cm)

İç Mutfak Alanı

İçeriden ve Dışarıdan Ulaşılabilir Mutfak
Krom Mutfak Tezgahı
Sabit Krom Mutfak Evyesi
2'li Ocak ve Tencere Tutacağı
Marin Tipi Krom Musluk
Mutfak Eşya Dolapları ve Çekmeceleri

Banyo / Tuvalet

Alüminyum Dış Kapı
Fermuarlı Premium İç Kapı
Kompakt Laminat Parke Zemin
Thetford Kasetli Tuvalet Sistemi *

Katlanır Lavabo Evyesi

Duř Bařlıđı

Elektrik / Kontrol Tesisi

13 PIN Soket

6'lı Analog Kontrol Paneli

90 Ah Jel Akü

Kumandalı ve Dimmer Ayarlı LED İç Aydınlatma

Victron Blue Smart řarj Aleti (10 A) *

Gaz Tesisi

Bakır Gaz Tesisi

Truma 2'li Gaz Vanası *

Gaz Dedektörü

Gaz Dedantörü

Su Tesisi

Su Pompası (19 L/Dakika)

Su Seviye Göstergesi

Krom Beyaz Su Tankı (114 L)

Krom Gri Su Tankı (33 L)

Siyah Su Tankı (17 L)

Krom Su Dolum Kapađı

Su Tahliye Vanaları

Opsiyonel Özellikler

Indel B 65 Buzdolabı *

Berhimi 50 Buzdolabı *

Dometic 65 Buzdolabı *

Engel 57 Buzdolabı *

Schmid Güneř Paneli 325w & Regülatör *

Seviye Ayarlı Dinamik Havalı Süspansiyon (C.D.S.)

Alko veya Winterhoff Kaplin Kilidi *

Truma Mover XT2 *

Far Koruma Izgarası (Siyah)

Crawler 270 Derece Premium Tente (Açık Gri)

Krom Stepne Taşıyıcı & Stepne & Premium Dıř Alan Duřu

Gaz Çıkıřı (Barbekü)

Harici Krom Temiz Su Bidonu

Dıř Portatif Mutfak (Gaz Çıkıřı (Barbekü) ile alınması önerilir)

Silahlık

Victron Energy 220 Ah Akü (Fiyat Farkı) *

Eberspacher D4 Airtronic Ortam Isıtıcı (Dizel) *

Neta Portatif Uydu *

Thule Elektrikli Basamak *

Truma Box Tipi Klima *

Truma Combi 4 Ortam & Su Isıtıcısı *

Truma Boiler (Su Isıtıcısı) *

Projektör Aydınlatma (Dıř Sađ & Sol)

Su Donma Koruma Ünitesi

Come Up Vinç veya Muadili (12000Lb) *

Şematik Anlatım

1. Sineklikli ve Perdeli Sağ ve Sol Pencereleer
2. Yan Giriş Kapısı
3. Yan Wc Giriş Kapısı
4. Arka Mutfak Kapağı
5. Yükseklik Ayarlı Sabitleme Ayakları (4 Adet)
6. Pencerele Açılabilir ve Yatma Alanı Çatı Pop-up Siste
7. Krom Kaplı Kilitler
8. Yakıt Bidonu
9. Yüksek Açılı Krom Mentşe
10. Stepne
11. Led Stop Lambası
12. Yan İz Lambaları
13. Eşya Dolapları
14. Dış Led Aydınlatma
15. Kombi / Isıtıcı Dolabı
16. Akü Dolabı
17. Basamak
18. 270 derece Premium Tente

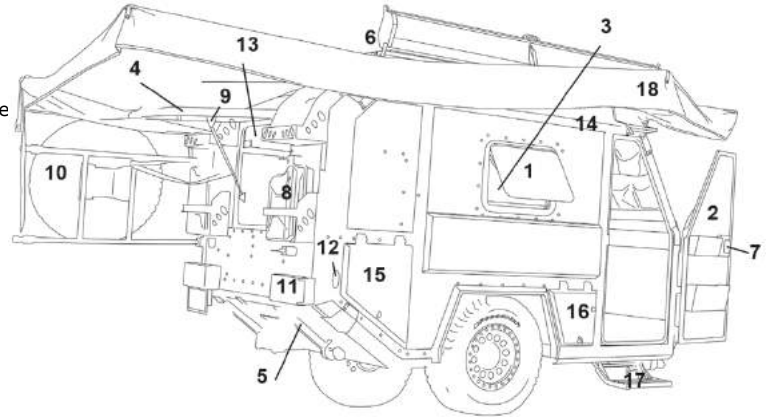

İZZ458'in Kullanımı

Karavanın Araçtan Ayrılması

El frenini çekin. (1)

Stabilizatörü yukarı doğru kaldırarak dikey konuma getirin. (2)

Kaplin kolunu yukarı doğru kaldırarak dikey konuma getirin. (3)

Pilot teker kolunu saat yönünün tersine doğru çevirerek karavanı yükseltin ve kaplini aracın çeki demirinden ayırın. (4)

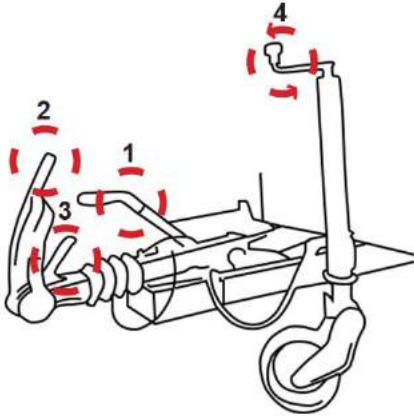

Sabitleme Ayaklarının Kullanımı

İki adet önde, iki adet arkada bulunmak üzere dört adet sabitleme ayağı mevcuttur. Sabitleme ayağının kırmızı kolunu kendinize çekerek sabitleme ayağını serbest bırakın ve ayarlamak istediğiniz konuma getirin. Daha sonra kırmızı kol içerisinde bulunan bijonu, karavanın içerisinde bulunan bijon anahtarı yardımıyla saat yönüne doğru çevirerek sabitleme ayağının yüksekliğini ayarlayın.

Sabitleme ayaklarını kapatmak için ilk olarak kırmızı pimin içine kol takılır. Çevirilir. Daha sonra kırmızı kol çekilir ve ayak yukarı kaldırılarak yukarı konumda sabitlenir.

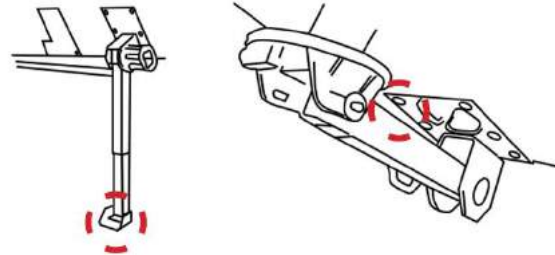



Arka sabitleme ayakları açılmadığında karavanın arka kısmında ağırlıktan dolayı dengesizlik yaşanabilir!

Giriş Kapısının Açılması

Üst Kilit;

Yatay konumda bulunan üst kilit girişini, (1)

Saat yönünün tersine doğru çevirerek dikey konuma getirip çıkartın.
(2)

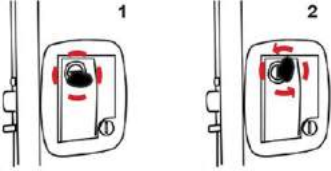

Alt Kilit;

(3) Dikey konumdaki alt kilit göbeğini saat yönüne doğru çevirin. (4)
Kilit dili içeri girdikten sonra tekrar anahtarı dikey konuma getirip çıkartın.



Stepnenin Kilidinin Açılması

İZZ458'in arkasında bulunan Stepne kilidini açmak için, ilk olarak pimi (1) yuvasından çıkartın. (2) Kilit dilini kendinize doğru dikey konuma getirin. (3) Araç arka bağlantısını yerinden çıkarın. (4) kilit dilini tekrar stepneye paralel konuma getirin. (5)

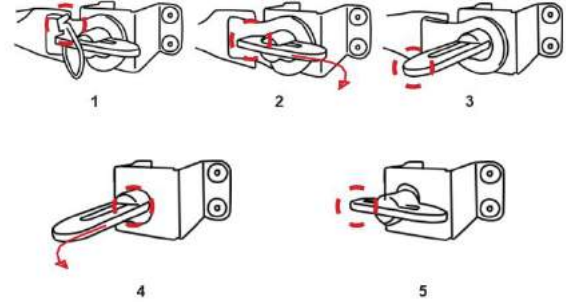

İZZ458'in arkasında bulunan Stepne kilidini kapatmak için;

İlk olarak kilit dilini dikey konuma getirin.

Araç arka bağlantısını yerine takın.

Kilit dilini stepneye paralel konuma getirin.

Pimi yuvasına takın.

Mutfak Arka Kapağı ve Dolap Kilitlerinin Kullanımı

Mutfak Arka Kapağı:

Mutfak Arka Kapağı içeriden ve dışarıdan kullanım olanağı sağlar. Mutfak Arka Kapağında bulunan şerit LED sayesinde Mutfak bölümünün aydınlatması sağlanır.

Dolap Kilitleri:

İlk olarak karavanın kendi anahtarıyla saat yönünün tersine çevirerek kilidi açın. Daha sonra kilit kolunu saat yönünün tersine çevirerek kendi kilidini açın.

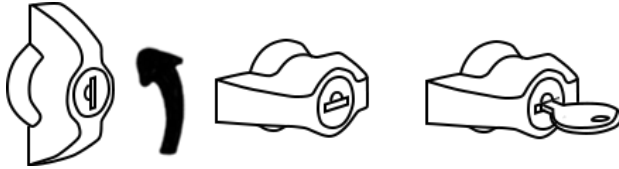

Kullanım öncesi ve sonrası pistonların sağlam olduğu kontrol edilmelidir. Dolap kapağı 30-60 cm geriden açılmalıdır. Aksi takdirde yaralanmalara sebebiyet verebilir.

Elektrikli Basamağın Kullanımı

Elektrikli basamağı açmak için girişin sol alt kısmında bulunan butonu, aşağı yönüne doğru basılı tutun. Kapatmak için ise yukarı yönüne doğru basılı tutun.

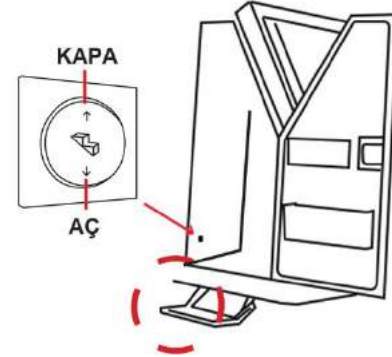

Pencerelerin Kullanımı

Pencerelerde üç adet kilit mevcuttur. Kilidi açarken, kolları kırmızı pinlere basılı tutarak içeri doğru çevirin. Kilitleri çevirdikten sonra pencereyi içeriden dışarıya doğru itin.

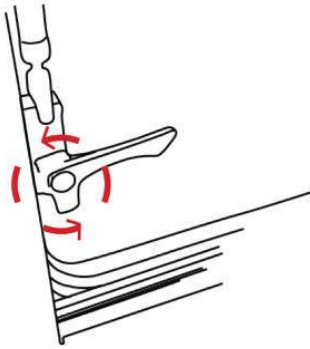

Pencereleri açarken pistona dikkat edin. Pencere içeriden dışarıya doğru açılıp kapanır!

Oturma ve Yatma Alanının Kullanımı

Oturma alanında iki adet koltuk bulunmaktadır. **(1)**
İki adet USB girişi, ve iki adet çakmaklık girişi bulunmaktadır. **(2)**
Oturma alanın üst kısmında kumaş cepli organizatörler mevcuttur.

Oturma alanını yatağa çevirmek için;

Yatak kurulum barı koltukların arasına dizilir **(3)** ve sırt minderleri yatak kurulum barının üzerine yerleştirilir. **(4)**

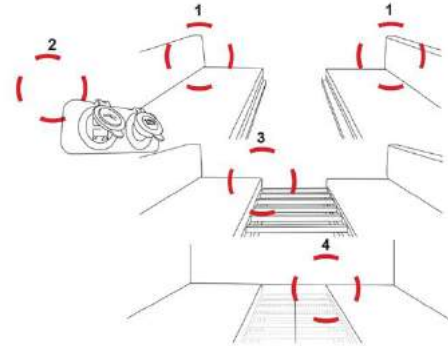

Üst Yatma Alanının Kullanımı

Pop-up tavan kısmını açmak için tavan kilidini (karabina) çözün ve yatakla birlikte üst tenteyi yukarı doğru itin. Tavan yukarıda kalacak şekilde yatak kısmından tutarak yatağı aşağıya indirin. Girişin solunda bulunan merdiven ile üst yatma alanına çıkılır. Önde ve yanlarda olmak üzere üç adet sineklikli pencere mevcuttur. Sineklikleri kullanım ihtiyacına göre açın. Açılan kumaşı rulo halinde toplayarak alt kısımda bulunan cırt cırt ile sabitleyin. Tavanı kapatmak için tavan ipinden aşağıya doğru yavaşça çekin. Kilidi yerine takıp tekrar sabitlemeyi unutmayın.

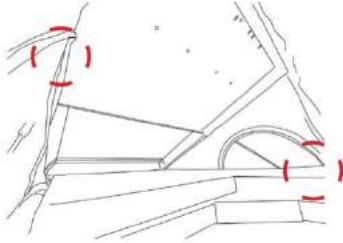

Yan Tentenin Kullanımı

Tente kutusunun yanındaki kilitleri açın, kutunun kapağını yukarı doğru kaldırın. Tentenin başlangıç kısmında bulunan kayışı karavanın arkasına doğru taşıyarak tenteyi açın ve kayışı soldaki odunluğa sabitleyin. Kapatmak için tentenin ayaklarını aynı şekilde geri toplayarak kutunun içine yerleştirin. Sarkan kumaşı rulo şeklinde sararak kutunun içine yerleştirin.

Yağışlı havalarda tente kullanımından sonra tente kurutularak toplanmalıdır. Tente belirli aralıklar ile açılarak havalandırılmalıdır.

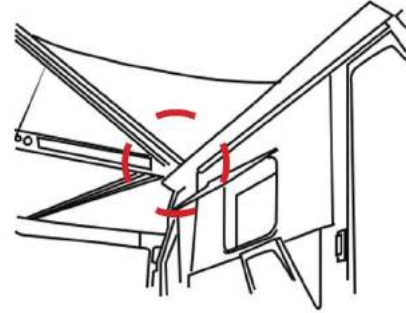

Kullanım öncesi ve sonrası pistonların sağlam olduğu kontrol edilmelidir. Üst yatağa çıkıp-inme esnasında düşme tehlikesine dikkat edin.

Mutfak Alanının Kullanımı

Mutfak alanı dışarıdan ve içeriden kullanım imkanı sağlar. Mutfak alanında mutfak tezgahı, buzdolabı, ocak, evye, raf, mutfak eşya dolapları ve çekmeceleri mevcuttur.

Mutfak tezgahının alt kısmında iki adet vana mevcuttur. Solda bulunan su vanası **(1)** sağda bulunan vana ise gaz vanasıdır. **(2)**

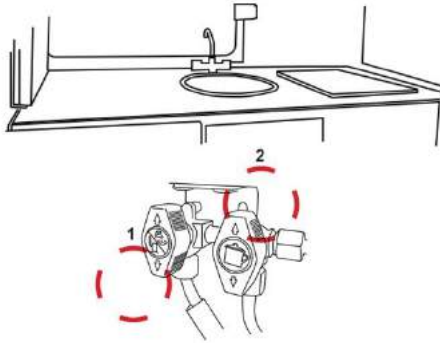

Hareketli Masanın Kullanımı

Hareketli masayı kullanmak için;

Sabitleme vidasını **(1)** saat yönünün tersine çevirerek çıkarın ve masayı aşağıya doğru indirerek kullanım pozisyonuna getirin. Masanın altında bulunan vidayı **(2)** gevşeterek masayı istediğiniz konuma getirebilirsiniz. Vidayı gevşettikten sonra masayı hareket ettirerek istediğiniz konuma sabitleyin.

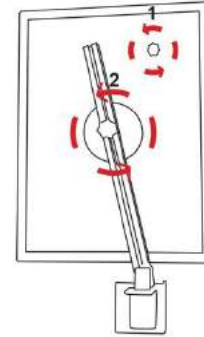

Masa açma kapama işlemi sırasında üst yatağın kaldırılması gerekir. Üst yatak bölümünü indirirken masa tablasının en alt konumda olmalıdır.

Dinamik Havalı Süspansiyonun Kullanımı (C.D.S.)

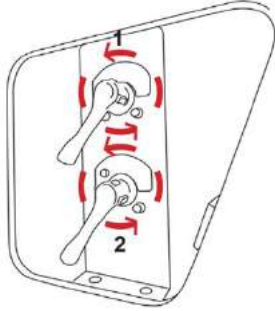

Ayarlanması:

Karavanın bütün ekipmanlarının standart konumlarına yerleştiğinden emin olunur. Süspansiyon sağ ve sol olmak üzere ayrı şekilde çalışır. Karavanın sol ön dolabında bulunan kollar sola doğru çevrilerek yol modundan en yüksek moda alınır. **(Off-road) (1-2)**

Sağa doğru çevrildiğinde **kamp** moduna alınır. Kollar orta konumdayken yol modundadır. **(On-road)**

Havalı süspansiyon kullanımı esnasında karavanın içerisinde biri olmadığından emin olun. İki körükte ideal ve aynı konumda olmalıdır. Ayarın sonradan değişmesini önlemek için kelepçe yardımıyla körüğü ayrı ayrı sıkın. Eğimli arazide BATU535'i düz konuma getirmek için tek tarafın yüksekliğini değiştirerek dengeleyebilirsiniz.

Kullanım Modları:

Yol Modu (On-road)

Yol modundayken karavan sürekli kullanılmalıdır. Kolların kullanımı için ittirip orta konuma getirin. En yüksek (off-road) modunda olan kollar, normal yolculuk esnasından önce yol moduna alınır. Seyahat ederken kompresör şalteri açık olmak zorundadır.

Arazi Modu (Off-road)

Zor arazilerde ve bozuk yollarda sürerken aracın çekişini maksimum düzeye çıkarır. Sürüş modu, yüksek zeminden yükseklik sağlar. Uzun süreli kullanım dışında gerektiği zamanlarda engebeli arazilerde kullanım için gereklidir. Jant ve çamurluk arasındaki mesafe hava ventil çubuğu sayesinde aşağı yukarı doğru hareket ettirilerek 70 cm'e ayarlanır. Çubuk aşağı indirildiğinde karavan da aşağı doğru hareket eder.

Kamp Modu:

Karavan araçtan ayrıldığında kamp moduna getirilir. Kamp moduna indirebilmek için kolları sağ tarafa çevirdiğinizden emin olun. Havalı süspansiyon, kamp modunda aracı arazinin eğimine göre sol ve sağ olmak üzere istenilen yükseklik ayarlanabilir.

İç Donanım

Buzdolabı Kullanımı

- Buzdolabını içeriden veya dışarıdan açabilirsiniz.
- Kapağın açılma yönü ürün modellerine göre değişkenlik gösterebilir.
- Seviye ayarlı soğutma özelliği ile buzdolabının derecesini ayarlayabilirsiniz.

(detaylı bilgi için buzdolabı markanıza ait kullanım kılavuzuna bkz.)

Buzdolabı çalışmıyorsa ne yapılmalıdır?

- Crawler Smart Panel ya da kontrol panelindeki göstergelere dikkat edilir.
- Pako şalteri açılıp kapatılır.
- Akü seviyesi kontrol edilir.
- Olası durumda buzdolabıyla ilgili bir sorun varsa, buzdolabı markanıza ait kullanım kılavuzu kontrol edilir.

Batarya / Evye Kullanımı

- Kullanıma açmak için öncelikle depodaki temiz su seviyesini kontrol edin.
- Bataryayı kullanmadan önce hidroforu açın.
- Bataryayı dönen başlığı sayesinde içeriden ve dışarıdan kullanabilirsiniz.
- Batarya kullanılmadığında katlanabilir özelliği sayesinde kapalı tutulabilir.

Batarya çalışmıyorsa ne yapılmalıdır?

- Crawler Smart Panel ya da kontrol panelindeki su seviyesi göstergesine dikkat ediniz. (bkz. syf.28-29-30)
- Hidroforu kontrol ediniz. (bkz. syf.28-29-30)
- Akü seviyesini kontrol ediniz.
- Olası durumda batarya ile ilgili bir sorun varsa, batarya markanıza ait kullanım kılavuzunu kontrol ediniz.

Temiz Su Girişi

- Temiz su deposunu (114 L) doldurmak için temiz su girişini anahtar yardımıyla saat yönünün tersine doğru çevirerek açın.
- Temiz su tankını temiz su girişinden içerideki temiz su deposuna boşaltın.
- Dolum işleminden sonra kapağı kilitleyin.



Kirli Su Çıkışı

Mutfak alanı **(1)** ve banyo **(2)** ayrı olmak üzere iki adet kirli su çıkışı mevcuttur.

Mutfak alanının kirli su çıkışı için;

- Karavanın dışındaki sol arka dolapta bulunan vana yardımıyla **(1)** kirli su deposu (33 L) boşaltılır.

Banyo alanının kirli su çıkışı için;

- Banyo giderleri **(2)** direkt olarak dışarıya boşaltılır.
- Hidrofor seviyesi kritik seviyeye ulaşmaya yaklaştığında, hidroforu yeniden başlatabilmek için kirli su deposunun boşaltma vanası açılarak deponun uygun yerde boşaltılması gerekmektedir. (bkz. syf.28-29-30)
- Crawler Smart Panel ya da kontrol panelindeki hidrofor uyarılarına dikkat edilir. (bkz. syf.28-29-30)

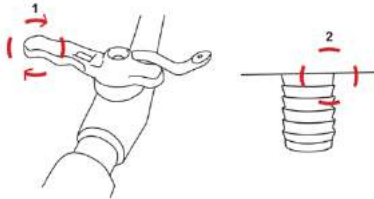

Ocak Kullanımı

- Öncelikle kullanıma açabilmek için karavanın ön dolabında bulunan tüpün vanası açılır. **(1)**
- Dolabın içinde bulunan iki adet vana vardır. **(2)**
- Sağdaki ocağın gaz vanasıdır. **(a)** Soldaki ise kombi sistemi varsa onun su ısıtma vanasıdır. **(b)**
- Çakmak yardımıyla ocağı yakın ve ocak üstü düğmeleri ile ocağa gelen gazın derecesini ayarlayın.
- Ocak kısmının hemen altında havalandırma sistemi bulunur.
- Kombi sistemini kullanırken ayarlarını Truma Panel'den yapabilirsiniz.

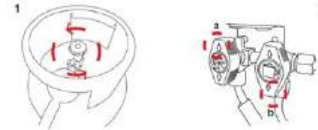
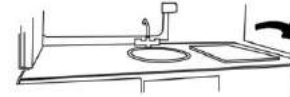

Otomatik gaz kesme emniyet sistemi sayesinde olası acil durumlarda ocak kendi kendini kapatır. LPG & doğalgaz ile uyumludur.

Kasetli Tuvalet Kullanımı

Thetford Kasetli Tuvalet

Boyutlar: Y 534 / G 394 / D 580mm

Oturma Yüksekliği: 492 mm

Atık Tank Kapasitesi: 18 Litre

Ağırlık: 7,2 Kg

Enerji: 12 V

1. Kullanım için klozet kapağını açın.
2. Tuvaletin oturma kısmı 90° döner özelliğindedir.
3. Kasete atıkları parçalaması ve kokuyu engellemesi için "karavan tuvaleti kimyasalı" denen sıvılardan dökülür. Tuvalet kimyasalını kullanımdan önce ölçekli şekilde tankın **(3)** içine dökün.
4. Kullanım esnasında klozetin önünde bulunan mandalı **(1)** sola çevirerek gideri açın. Kullanımdan sonra sağa çevirerek gideri kapatın.
5. Atık tank kasetini taşımak mecburiyetinde olmamak adına tekerlek sistemi ve çekme koluyla **(2)** daha basit taşınabilir.
6. Tuvaletin haznesi dolduğunda, klozetin yanında bulunan gösterge yeşilden kırmızıya dönecektir. **(4)** Boşaltma işlemi karavanın ön sol dolabında bulunan kapak sayesinde sürgülü olarak sökülüp yapılmaktadır.
7. Boşalttıktan ve temizledikten sonra kaset kısmını tekrar geri yerleştirin ve kilidi kapatmayı unutmayın.



Crawler Smart Panel

Crawler Smart Panel, ekranının altında bulunan fiziki açma tuşuna bir kere basılarak açılır. Fiziki butona her basıldığında sistem baştan başlatılır. Ekran ilk açıldığında aşağıdaki resimdeki gibi bir görsel ekrana gelecektir.



Soldan birinci ve üzerinde "Işık" sembolü bulunan buton karavanın içinde ve dışında bulunan, panele bağlı tüm aydınlatma sistemini kontrol etmenizi sağlar. Soldan ikinci ve üzerinde "+/- Işık" sembolü bulunan buton karavan içinde bulunan aydınlatmaların ışık şiddetini (dimmer) ayarlandığı menüye erişim sağlar. Soldan üçüncü ve üzerinde "Şimşek" sembolü bulunan buton karavanın elektrik ve güneş paneli ile ilgili bilgilerin yer aldığı menüye erişim sağlar. Soldan dördüncü ve üzerinde "Su Damlası" bulunan buton karavanın temiz /kirli su depolarının durumlarını, hidrofor, don koruma işlemlerinin

yönetildiği ve gösterildiği menüye erişim sağlar. En sağda bulunan ve üzerinde "Çark" sembolü bulunan buton akünün kapasitesi, saat ve tarih ayarlama menüsü, ekran parlaklığını kontrollerine erişim sağlayan menüye erişim sağlar.

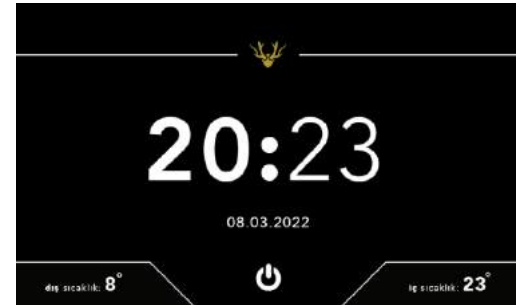
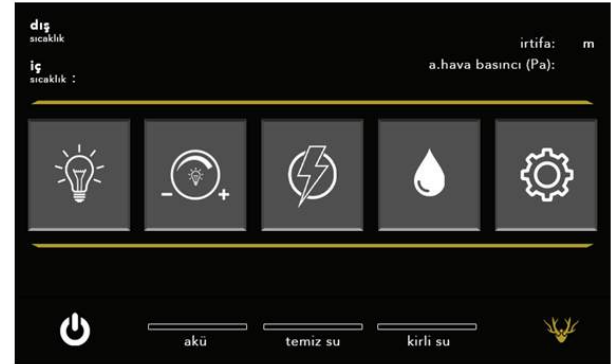

Aydınlatma Menüsü

Aydınlatma menüsüne ana ekranda üzerinde **"Işık"** sembolü bulunan butona basılarak giriş yapılır. Ekran ilk açıldığında aşağıdaki menü ekrana gelecektir.

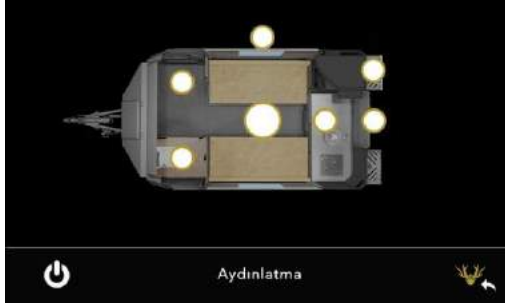

Daire şeklindeki butonlar karavanın içindeki ışıkların konumu belirtir. Işığı açmak istediğiniz bölgenin, beyaz butonuna basarak açabilir, siyah butonuna basarak kapatabilirsiniz.

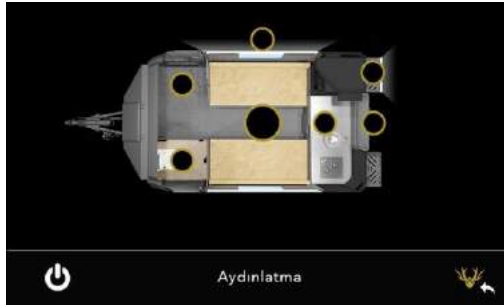

Dimmer Menüsü

Dimmer kontrol menüsüne ana ekranda üzerinde **" +/- Işık"** sembolü bulunan butona basılarak giriş yapılır. Dimmer menüsünde üç adet bölge bulunmaktadır. Her bölge için **"+" ve "-"** olarak iki adet buton bulunur. Bölgelerin ışık şiddetinin kontrolü bu menüden yapılır.

İlgili bölgenin aydınlatma sisteminin parlaklığını azaltmak ve arttırmak için kullanılır.

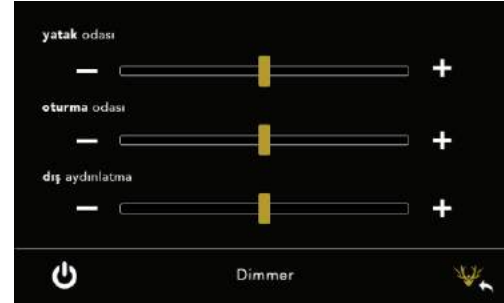

Su menüsü

Su Kontrol menüsüne ana ekranda üzerinde **"Su Damlası"** sembolü bulunan butona basılarak giriş yapılır. Menüye giriş yapıldığında aşağıdaki görselde görüldüğü gibi bir sayfa ekrana gelir.

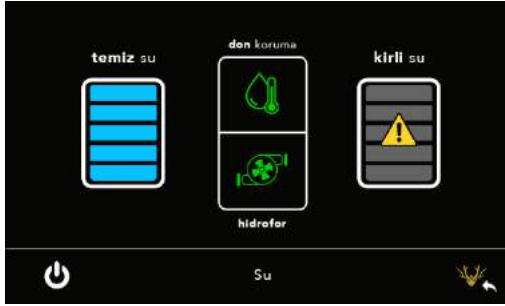

Görseldede gösterildiği gibi ekranın sol tarafında temiz su ile alakalı bilgiler yer alırken sağ tarafında kirli su ile alakalı bilgiler yer alır.

Ekranın ortasında iki adet buton bulunur. Üstte yer alan buton **“Don Koruma”** altta yer alan buton ise **“Hidrofor”** kontrolünü sağlar.

Kış aylarında 4°C ve altındaki sıcaklıklarda don koruma sisteminin aktif konumda olması gerekmektedir. Aksi durumlarda depo tam dolu ise depo içerisindeki su donarak hacmi artacaktır ve artan su hacmine bağlı olarak depo veya su tesisat sistemi zarar görebilir. Deponun yarı dolu olması donmadan kaynaklanan zararların önüne geçebilir ancak suyun donması durumunda sistem kullanılmaz hale gelecektir. Donma yaşanan durumlarda hidrofor kapatılmalıdır.

Karavan kullanılmıyacaksa kış aylarında depoların tamamen boşaltılarak park edilmesi tavsiye edilir aksi takdirde depolarda donmadan kaynaklı hasar olabilir. Donmadan kaynaklı oluşabilecek arıza ve hasarlardan CRAWLER firması sorumlu değildir.

Su Menüünde yer alan butonlar aktif iken **“yeşil”** renki pasif iken **“beyaz”** renkli olarak gözükecektir. Sistem ilk açıldığında hidrofor aktif değildir. Karavanda bulunan su tesisatını kullanabilmek için sistem açıldıktan sonra hidrofor aktif hale getirilir, sistem tamamen kapatılıp açılırsa veya sıfırlanırsa hidrofor tekrar pasif duruma geçecektir bu durumdada hidroforu yeniden aktif hale getirmek gerekmektedir.

Hidrofor aktif hale getirildikten sonra tüm musluklar kapalı dahi olsa hidrofor bir süre çalışmaya devam edebilir bu durumun sebebi su tesisatında bulunan boru içerisindeki basıncın dengelenmesinden kaynaklıdır boylelerin deposu boş ise bu durum biraz daha uzun sürecektir. Hidrofor aktif olduktan sonra karavana bağlı herhangi bir musluk açıldığında otomatik olarak su akmaya başlayacaktır.

Kirli su deposu dolduğunda taşmaları önlemek amacı ile hidrofor otomatik olarak kapanacaktır. Bu sayede karavan tesisatından kaynaklanabilecek herhangi bir taşma durumunun önüne geçilmiş olunur.

Kirli su deposu %75 seviyesine ulaştığında aşağıdaki resimde gözüken uyarı su sayfasının üst kısmında belirir deponun dolmakta olduğunu ve depo seviyesi %100'e ulaştığında hidroforun duracağını

bildirir. Kirlı su deposu %100 doluluęa ulařtıęında hidrofor kapanaacaktır. Bu durumda hidroforu yeniden bařlatabilmek için kirlı su deposunun bořaltma vanası aęılarak uygun řekilde bořaltılması gerekmektedir.



Elektrik Menüsü

Elektrik Kontrol menüsüne, ana ekranda üzerinde "řimřek" sembolü bulunan butona basılarak giriř yapılır. Elektrik sayfasında pil (akü) simgesi ve güneř paneli simgesi bulunmaktadır. Pil simgesi karavan üzerinde bulunan aküyü temsil etmektedir ve pilin ięeri renklendirilerek akünün durumunu yüzdolik olarak gösterir. Elektrik menüsünde ilave olarak akünün anlık voltajı ve dakikada ortalama olarak çekilen akım göstermektedir. Deęerler ortalama her dakika güncellenir.

Dakikada çekilen akım miktarı arttıķca mevcut kalan süre azalmakta, çekilen akım azaldıkķca mevcut kalan süre artmaktadır. Ařaęıdaki görselde elektrik sayfası gösterilmiřtir.

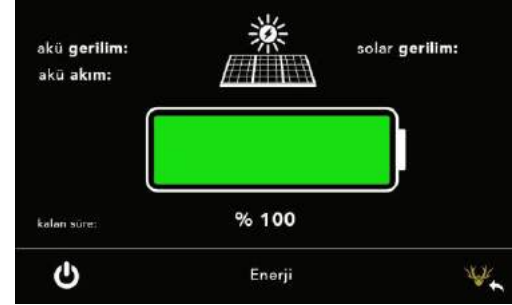

Ayarlar Menüsü

Elektrik Kontrol menüsüne, ana ekranda üzerinde "ęark" sembolü bulunan butona basılarak giriř yapılır. Ayarlar menüsünde saat ve tarih bilgileri ve bu bilgileri ayarlamak için buton grubu bulunur. Saat ve tarih ayarı yapabilmek için her rakam için artı ve eksi olmak üzere iki adet buton bulunur. Ayarlanmak istenilen dijital artı ve eksi butonları kullanılarak istenilen deęere getirilebilir. Ayarlar sayfası ařaęıdaki görselde gösterilmiřtir.

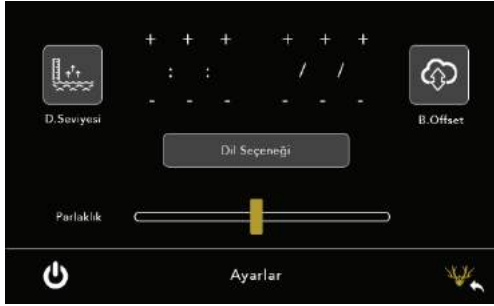

Ekranın alt bölümünde ekranın parlaklığının ayarlanabileceği bir slider bulunur. Slider sağa ve sola kaydırılarak ekran parlaklığı istenilen değere getirilebilir.

Crawler Smart Panel üzerinde bulunan sensör anlık olarak atmosfer basıncını ölçmektedir. Bu değerlere Ayarlar Menüsünden ulaşılabilir.

Düşük Voltaj Modu ve Uyarısı

Crawler Smart Panel akü durumunu sürekli izleyerek çeşitli ölçümleri gerçekleştirir ve akünün uzun ömürlü ve verimli kullanılmasını sağlar. Düşük voltaj koruması akü voltajının 10.5 voltajın altına düştüğü durumlarda devreye girer ve smart panel akü koruma moduna geçer. Bu modda smart panele bağlı tüm sistemlerin gücü kesilir ve ekranda aşağıdaki görseldeki uyarı ekrana gelir. Bu uyarı

10 saniye boyunca ekranda kalır ve sonra smart panel kendini kapatır.



Bu durum gerçekleştiğinde akünün mümkün olan en kısa sürede şarj edilmesi gerekmektedir. Kritik enerji seviyesindeki akü şarjı dahada aşağıya düşecek olursa akü kimyasal bozulmaya uğrayarak tamamen bozulabilir veya ömrü kısılanabilir. Ekranda bu uyarı varken karavana bağlı cihazların kullanılmaması gerekmektedir. Çalışan cihaz varsa kapatılmalıdır veya şarj kablosunu kullanarak karavan şarja bağlanmalıdır. Aksi kullanım durumlarında ürün garantisi kapsamında çıkar.

Dizel Isıtıcı

Isıtma Modu

Fan motoru tarafından sirkülasyonu sağlanan hava, kazan içerisinde ısıtılarak karavanın içerisine iletilir. Dizel ısıtıcı kontrol ünitesine entegre çalışıp, karavan içindeki ısı sensörleri emilen havanın sıcaklığını algılar. Emilen havanın sıcaklığı kontrol ünitesinde ayarlanan sıcaklık değerinin altındaysa ısıtıcı çalışmaya devam eder.

Ayar Modu

Ayar modunda fan motor devir sayısı ve dozaj pompasının yakıt basma kapasitesi ısıtma kapasitesine bağlıdır. Bu esnada ateşleme bujisi devre dışıdır.

Termostat Aralığı

Çalıştırma şalteri üzerinde ayarlanan sıcaklık değerine yaklaşılması durumunda ısıtma kapasitesi kontrol ünitesi tarafından düşürülür. Fan motoru devir sayısı ve dozaj pompasının yakıt basma kapasitesi doğru orantılı olarak indirgenir. Şayet minimum bir ısıtma kapasitesinde ayarlanmış olan sıcaklık değerine ulaşılması durumunda dozaj pompasının yakıt basma işlemi sonlandırılır ve yanma işlemi ısıtıcı son üflemesini gerçekleştirerek son bulur.

Not

Termostat aralığı boyunca ısıtıcı fan motoru rölanti devrinde çalışarak iç hava sirkülasyonunu sağlar. Ayrıca çalıştırma şalteri üzerinde yapılacak bir değişiklik kontrol ünitesi tarafından değerlendirilir ve ardından aktif hale getirilir.

Gaz kokusu geldiğinde ne yapılmalıdır?

Ateşleme kaynaklarından kaçınınız! örn. tüm açık alevleri söndürünüz araçta herhangi bir elektrik şalteri, cep telefonu veya radyo kullanmayınız aracın motorunu çalıştırmayınız cihaz işletmeyiniz, araç içerisinde sigara içmeyiniz.

Pencereleri ve kapıları açın.

Tüm kişileri araçtan tahliye edin.

Gaz tüplerini kapatın veya dışarıdan gaz beslemesini kapatın.

Tüm gaz sistemi uzman personel tarafından kontrol edilmeli ve tamir edilmelidir!

Gaz sistemini ancak kontrolden ve onarımdan sonra tekrar işletime alabilirsiniz!

İZZ458 Sahibinin Yükümlülükleri

Karavan sahibi, cihazın kurallara uygun olarak kullanılmasından sorumludur.

Hortumlar düzenli olarak kontrol edilmeli ve yıpranma varsa yenilenmelidir.

Yeni bir cihaz ilk kez işletime alınırken kısa süreliğine bir duman ve koku oluşumu olabilir. Özel uzun bir durma süresinden sonra cihaz işletime alındığında, toz veya kir nedeniyle hafif bir duman ve koku oluşumu meydana gelebilir.

Cihazın kendiliğinden temizlemesi amacıyla ardından en yüksek güç seviyesinde birkaç dakika ve odanın iyi havalandırılmasını sağlamak için çalıştırmanız tavsiye edilir.

Sıcak hava çıkışlarına ayarlama yapmadan önce hava sıcaklığı daima kontrol edilmelidir.

Sıcak su, yanlış kullanımda tehlikeli olabilir ve yanıklara neden olabilir. Her duştan veya banyo işleminden önce su sıcaklığını kontrol edin.

Atık gaz çift borusu düzenli olarak, özellikle uzun seyahatlerden sonra, hasar ve bağlantısının sağlam hasar ve bağlantılarının sağlamlığı ayrıca cihaz ve baca bağlantıları kontrol edilmelidir.

Araç yıkılırken sıçrayan sudan dolayı herhangi bir hasara yol açmamak için doğrudan bacanın içine su tutulmamalıdır.

Truma Combi

Sıvı gaz kaloriferi Truma Combi, entegre sıcak su boylerine (10 litrelik) sahip bir sıcak hava kaloriferidir. Brülör, fan destekli çalışmaktadır. Bu sayede seyir esnasında da kusursuz çalışması sağlanmaktadır. Kalorifer ile ısıtma su işletimi devreye alınarak hem mekan ısıtılabilir hem de su ısıtılabilir. Sadece sıcak suya ihtiyaç varsa sıcak su işletimi devreye alınabilir. Sıcak su işletimi esnasında haznedeki su en düşük brülör kademesi ile ısıtılır. Su sıcaklığına ulaştığında brülör kapanır. Cihaz ısıtma işletimde işletim türüne göre ve kumanda ünitesinde ayarlanmış olan ve o anki oda sıcaklığı arasındaki sıcaklık farkına göre, gerekli güç kademesini otomatik olarak seçer. Boyler dolu iken su da otomatik olarak birlikte ısıtılır. Su sıcaklığı seçili işletim türüne ve ısıtma gücü çıkışına bağlıdır.

FrostControl otomatik emniyet / boşaltma valfindeki sıcaklık yaklaşık 3 derece ise valf açılır ve boyler boşalır.

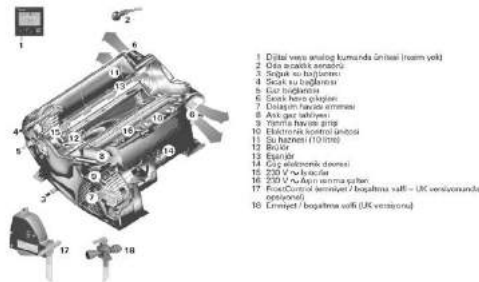

2.1 Güvenlik Uyarıları

Güvenli ve usulüne uygun kullanım için kullanma talimatını özenle okuyun, dikkate alın ve daha sonra kullanmak için saklayın. İlgili geçerli yasalar, yönergeler ve normlar dikkate alınmalıdır. Kullanım ve kurulum talimatındaki düzenlemelerin dikkate alınmaması ağır maddi hasarlara yol açabilir veya kişilerin sağlığına ciddi şekilde zarar verebilir. Ortaya çıkan hasarlardan cihazın kullanıcısı tek başına sorumludur. Sadece uzman ve eğitilmiş personel (kalifiye personel), montaj ve kullanım talimatını ve Truma ürünü güncel kabul edilen teknik kurallarını dikkate alarak monte edebilir, işleme alabilir veya onarabilir. Uzman personel, uzman eğitim ve öğretim nedeniyle Truma ürünleri ve ilgili standartlar hakkında sahip oldukları bilgi ve tecrübe ile gerekli çalışmaları doğru bir şekilde yapabilecek ve olası tehlikeleri fark edebilecek kişilerdir.

2.2 Gaz kokusu geldiğinde ne yapılmalıdır?

Ateşleme kaynaklarından kaçınınız! örn. tüm açık alevleri söndürünüz araçta herhangi bir elektrik şalteri, cep telefonu veya radyo kullanmayınız aracın motorunu çalıştırmayınız cihaz işletmeyiniz, araç içerisinde sigara içmeyiniz.

Pencereleri ve kapıları açın.

Tüm kişileri araçtan tahliye edin.

Gaz tüplerini kapatın veya dışarıdan gaz beslemesini kapatın.

Tüm gaz sistemi uzman personel tarafından kontrol edilmeli ve tamir edilmelidir!

Gaz sistemini ancak kontrolden ve onarımdan sonra tekrar işleme alabilirsiniz!

2.4 Arıza Durumunda Yapılması Gerekenler

Anormal ses veya koku gelmesi durumunda gaz beslemesini ve Truma Kombi'yi kapatınız.

Hasarlı veya aracın bir kazaya karışması nedeniyle hasar gören Truma Kombi (örn. içecekler, sel baskını sızıntısı) çalıştırmak istendiğinde yangın / patlama tehlikesi söz konusudur. Hasar görmüş bir Truma Kombi'nin bir uzman bir personel tarafından tamir edilmesi veya değiştirilmesi zorunludur.

Arızaların derhal bir uzman bir personel tarafından giderilmesini sağlayınız.

Parlama (hatalı ateşleme) sonrasında cihazı ve egzoz gazı sistemini bir uzman personele kontrol ettiriniz.

2.5 Bakım/Tamir/Temizlik

Cihaz tamiri ve temizliği sadece uzman personel tarafından yapılmalıdır.

Bakım, tamir ve temizliğin çocuklar tarafından yapılması yasaktır.

Aşağıdaki durumlarda garanti hakkı ve sorumluluk talep etme hakkı ortadan kalkar.

Cihaz üzerinde yapılan değişiklikler (aksesuarlar dahil),

Atık gaz tesisatında ve bacada yapılan değişiklikler,

Truma orijinal parçaları dışında yedek parça ve aksesuar kullanılması, Montaj ve kullanma talimatına uyulmaması.

Yeni veya uzun bir süre kullanılmamış olan bir Combi'yi ve tüm sıcak / soğuk su hortumlarını kullanımdan önce içme suyu ile yıkayınız.

2.6 Isıtma İşletimi

Isıtma işletimi esnasında cihaz, kumanda ünitesinde ayarlanmış olan ve o anki oda sıcaklığı arasındaki sıcaklık farkına göre gerekli güç kademesini otomatik olarak seçer. Boyler dolu iken su da otomatik olarak birlikte ısıtılır. Su sıcaklığı, seçili işletim türüne ve ısıtma gücü çıkışına bağlıdır.

Kullanımda belirtilen 3 farklı enerji türünde kullanılabilir.

Gazlı işletim esnasında cihaz, otomatik olarak ihtiyaç duyulan güç kademesini seçer.

Elektrikli işletim için kamp alanındaki koruma sigortasına göre güç için manuel olarak 900 W (3,9 A) veya 1800 W (7,8 A) ön seçimi yapılabilir. Güç ihtiyacı daha yüksek olduğunda (örn. ısıtırken veya dış hava sıcaklığı çok düşükse), yeterli ısıtma gücünün sağlanabilmesi için gazlı veya karışık işletim seçilmelidir.

Karışık işletim esnasında güç talebi düşük olduğunda (örn. oda sıcaklığının muhafaza edilmesi için) 230 V elektrikli işletim tercih edilir. Gaz brülörü ancak yüksek güç talebinde devreye girer, yani ısıtma esnasından önce kapanır.

2.7 Sıcak Su İşletimi (Sadece boyler doluyken)

Sıcak su boruları için gazlı işletim veya elektrikli işletim 230 V kullanılır. Su sıcaklığı 40 °C için ECO , 60 °C için HOT olarak ayarlanır. Gazlı işletim esnasında haznedeki su, en düşük brülör kademesi ile ısıtılır. Su sıcaklığına ulaşıldığında brülör kapanır.

Elektrikli işletim için kamp alanındaki koruma sigortasına göre güç manuel olarak 900 W (3,9 A) veya 1800 W (7,8 A) seçilebilir.

Karışık işletim mümkün değildir. Bu ayarda cihaz otomatik olarak elektrikli işletimi seçer. Gerilim beslemesi 230 V sınırlandırılır veya iptal olursa kalorifer otomatik olarak gazlı işleme geçer.

2.8 Kullanım Talimatı

İşleme almadan önce güvenlik uyarılarını ve kullanma talimatını dikkatlice okuyun ve talimatlara harfiyen uyun!



ve Kumanda Elemanları

Truma Plus VarioHeat

- 1= Gösterge
- 2= Durum satırı
- 3= Menü satırı (üst)
- 4= Menü satırı (alt)
- 5= 230 V şebeke gerilimi göstergesi (ülkede kullanılan akım)
- 6= Zamanlayıcı göstergesi
- 7= Ayarlar / Değerler
- 8= Çevirmeli / basmalı düğme
- 9= Geri tuşu

8 numara ile gösterilen çevirmeli basmalı buton ile 3 numara ve 4 numaralı satırlardaki menüler arasında gezilebilir ve seçim yapılabılır. 9 numara ile gösterilen buton ile herhangi bir menüden geri dönmek amacı ile kullanılabilir. 8 numara ile gösterilen çevirmeli basmalı buton ile hedef değerler be parametreler seçilebilir, değiştirilebilir ve butonun üzerine basılarak kaydedilebilir. Seçilen menü noktaları yanıp söner.

2.8.1 Gösterge

Uzun süreli 8 numaralı butona basıldığında ise ana kumanda fonksiyonunu açma ve kapatma işlemleri gerçekleştirilir.



Saat yönünün tersine çevirme

- Menü sağdan sola doğru ilerler.
- Değerler düşürülür (-).



Dokunma

- Seçilen bir değer devralınır (kaydedilir).
- Menü adımı seçimi, ayar düzeyine geçiş.

Geri butonu

9 numaralı geri tuşuna basıldığında bir menüden geri dönüşür ve söz konusu menüde yapılan ayarlar iptal edilir. Başka bir deyişle, daha önce geçerli olan değerler korunur.

İlk işleme alınması

Truma CP plus VarioHeat kumanda ünitesi, gerilim beslemesine bağlandıktan birkaç saniye sonra bir başlangıç ekranı görüntülenir.

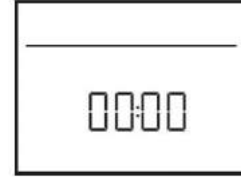

Ekranda saat bilgisi ve ayarlanmış olan oda sıcaklığı dönüşümlü olarak görüntülenir.

Açma / Kapatma

Açmak için 8 numaralı butona dokununuz. Daha önce ayarlanan değerler/işletim parametleri cihaz açıldıktan sonra yeniden etkinleşir.

Kapatmak için 8 numaralı butona 4 saniyeden uzun basınız. Truma CP plus VarioHeat kumanda ünitesinin kapanma işlemi, kaloriferin veya klima sisteminin dahili müteakip çalışmaları nedeniyle birkaç dakika gecikebilir (Bu zaman süresinde ekranda "OFF" bulunur).

APP modunu devreye sokma

Ekranda "APP" görüntü gelinceye kadar 8 numaralı butona yaklaşık 2 saniye basınız.

Çevirmeli / basmalı düğmeyi bırakınız.
Daha önce ayarlanmış olan değerler kaydedilir.

APP modunu kapatma

Eğer Truma App veya klima sisteminin enfraruj uzaktan kumandası üzerinden yeni değerler aktarırsa, APP modu kapatılır.
Eğer Truma CP plus VarioHeat kumanda ünitesi çevirmeli / basmalı düğme'nin basılmasıyla harekete geçirilirse. Daha önce ayarlanmış olan değerler yeni işletim için devralınır, APP modu kapatılır.

Oda sıcaklığının değiştirilmesi

8 numaralı buton ile 3 numaralı menü satırındaki oda sıcaklığı ayar simgesini seçiniz.



8 numaralı butonun üzerine basarak ayar düzeyine geçiniz.
Bağlı olan cihaza göre çevirmeli / basmalı düğme ile kaloriferi (HEATER), klima sisteminin (AC) arasında seçim yapınız.
Seçimi onaylamak için 8 numaralı butona tıklayınız.
8 numaralı butonu sağa ve sola çevirerek istediğiniz sıcaklığa getiriniz.
Değeri onaylamak için 8 numaralı butona tıklayınız.

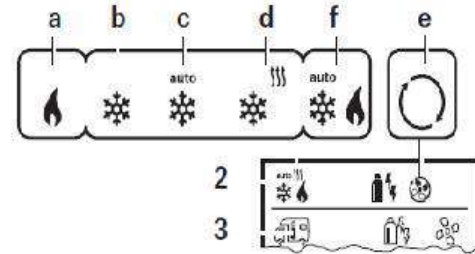

Kalorifer (HEATER) Ayarlanabilir sıcaklık aralığı 5 – 30 °C (1 °C'lik adımlar) a= Kalorifer açık – Sembol yanıyor, oda sıcaklığına

henüz ulaşılmadıysa, sembol yanıp söner. Kaloriferin kapatılması için sıcaklık aralığının 5 °C (OFF) altında seçilmesi şarttır.

Enerji türünün seçilmesi

8 numaralı buton ile 3 numaralı menü satırındaki enerji ayar simgesini seçiniz.



8 numaralı butonun üzerine basarak ayar düzeyine geçiniz.

8 numaralı butonu sağa ve sola çevirerek istediğiniz ayar düzeyine getiriniz.

Seçimi onaylamak için 8 numaralı butona tıklayınız.

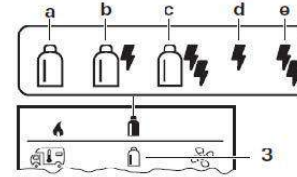

a = GAS = Truma VarioHeat gazlı işletimde ısıtır.

b= MIX 1= Truma VarioHeat gazlı işletimde ısıtır. Truma E-Kit, 900 W ile ısıtır.

c= MIX 2= Truma VarioHeat gazlı işletimde ısıtır. Truma E-Kit, maks. 1800 W ile ısıtır.

d= EL 1= Truma E-Kit, 900 W ile ısıtır.

e= EL 2= Truma E-Kit, maks. 1800 W ile ısıtır.

Fan kademesinin seçilmesi

8 numaralı buton ile 3 numaralı menü satırındaki fan simgesini seçiniz.

8 numaralı butonun üzerine basarak ayar düzeyine geçiniz.

8 numaralı butonu sağa ve sola çevirerek istediğiniz ayar düzeyine getiriniz. Seçimi onaylamak için 8 numaralı butona tıklayınız.

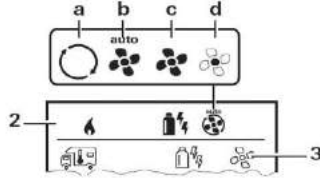

- = OFF= Fan Kapalı (Sadece çalışan cihaz yoksa seçilebilir.)

a= VENT1= Dolaşım havası, çalışan cihaz yoksa. Devir sayısı 10 kademedede seçilebilir.

b= AUTO= Fanın otomatik olarak ayarlanması ısıtma gücüne bağlı olarak / şu anki ısıtma talebine optimize edilmiş şekilde ayarlanır.

c= BOOST2= Hızlı oda ısıtma Seçilen ve güncel oda sıcaklığı arasındaki fark 10 °C'den büyük ise kullanılabilir. Elektronik işletimde (EL1, EL2) mevcut değildir.

d= NIGHT= Çok sessiz fan işletimi. Kalorifer sadece kısmi yükte çalışır, gerektiğinde ayarlanan oda sıcaklığına ulaşamayabilir (araç ebatına ve dış sıcaklığa bağlı olarak). Sadece gazlı işletimde (GAS) mevcuttur.

Kullanım sıklığına bağlı olarak daha yüksek motor aşınmasına yol açabilir. 8 numaralı buton üzerinden hızlı bir kademe değişikliği (Stand-by ekranında) mümkündür.

“BOOST” fan kademesinde çekilen elektrik akımı, ses seviyesi ve motor aşınması daha yüksektir.

Combi açıldığında oda sıcaklığı ayarı 2. durum satırında önceki ısıtma işletiminde seçili olan fan kademesi gösterilir. Standart ayar “AUTO” dur.

2.8.2 Zamanlayıcının ayarlanması

Egzoz gazları nedeniyle zehirlenme tehlikesi

Etkinleştirilmiş zamanlayıcı kaloriferi araç park halindeyken de çalıştırır. Kaloriferin egzoz gazı kapalı mekanlarda (örneğin kapalı garaj, atölye) zehirlenmelere yol açabilir.

Eğer araç kapalı mekanlarda park edilirse:

Kalorifere giden yakıt beslemesini (gazı) kesiniz.

Kaloriferin Truma App veya zamanlayıcı tarafından tekrar devreye sokulmasını önlemek için Truma CP plus VarioHeat kumanda ünitesini kapatınız (bkz. “Açma / Kapatma”).

Klima sistemlerini çalıştırırken istenen aralığın başlangıç ve bitiş saatini net olarak belirlemek için sadece Truma CP plus VarioHeat kumanda ünitesinin zamanlayıcısını kullanınız.

Zamanlayıcı etkin (ON) ise, önce zamanlayıcıyı devre dışı bırakmak gerekmektedir. Zamanlayıcı etkin değil ise (OFF) şekilde menüde gösterilir.

8 numaralı buton ile 4. menü satırındaki zamanlayıcı ayar sembolü seçiniz.

Dokunarak ayar düzeyine geçiniz.



Başlangıç saatinin girilmesi

8 numaralı buton ile önce saati ve ardından dakikayı ayarlayınız.

24 saat modu

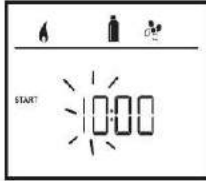

12 saat modu

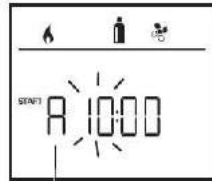

A = a. m.
P = p. m.

Ekran ilk açıldığında saat yanıp sönmektedir. 8 numaralı butonu kullanarak sağa, sola kaydırın ve saati istediğiniz değere getiriniz.

Saat istediğiniz değere geldiğinde 8 numaralı butona tıklayarak saati onaylayınız.

Saati onaylama işleminden sonra dakika segmenti yanıp sönecektir.

8 numaralı butonu kullanarak dakika değerini istediğiniz değere getiriniz.

Dakika değeri istediğiniz değere geldiğinde 8 numaralı butona tıklayarak dakikayı onaylayınız.

24 saat modu

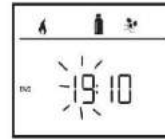

12 saat modu

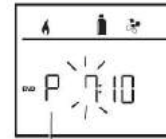

A = a. m.
P = p. m.

Girişin yapıldığı zamanda başlangıç / bitiş saati geçmişse işletim parametreleri ancak bir sonraki başlangıç / bitiş zamanına gelindiğinde geçerli olur. O zamana kadar zamanlayıcı dışında ayarlanan işletim parametreleri geçerli olur.

Oda sıcaklığının ayarlanması

Baęlı olan cihaza gre 8 numaralı buton ile kalorifer (HEATER), klima sistemi (AC) veya otomatik klima (AUTO) arasında seęiminizi yapınız (bkz. "Oda sıcaklıęının deęiřtirilmesi", sayfa 18).

Seęimi onaylamak iin 8 numaralı butona tıklayınız.

8 numaralı buton ile istedięiniz oda sıcaklıęını seęiniz.
Deęeri onaylamak iin 8 numaralı butona tıklayınız.

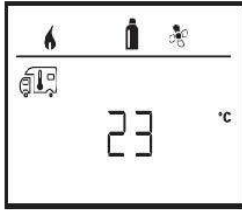

Enerji trn seęiniz (sadece HEATER)

Ayrıntılı bilgilere bkz. "Enerji trnn seęilmesi", sayfa 19, 8 numaralı buton ile istedięiniz enerji trn seęiniz.

Seęimi onaylamak iin 8 numaralı butona tıklayınız.

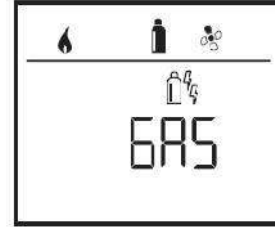

Fan kademesinin seęilmesi

8 numaralı buton ile istedięiniz fan kademesini seęiniz.
Seęimi onaylamak iin 8 numaralı butona tıklayınız.

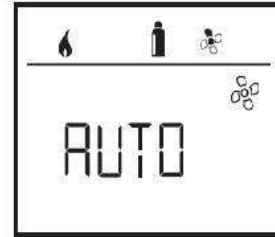

Zamanlayıcının etkinleřtirilmesi (ON)

8 numaralı buton ile istedięiniz fan kademesini seęiniz.

Seçimi onaylamak için 8 numaralı butona tıklayınız.

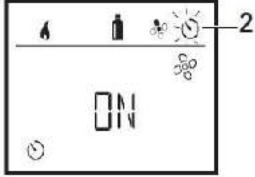

Zamanlayıcı, devre dışı bırakılana kadar günlerce etkin kalır (OFF). Zamanlayıcı programlanmış ve etkin ise zamanlayıcı sembolü yanıp söner.

Zamanlayıcının devre dışı bırakılması (OFF)

8 numaralı butona basarak ayar düzeyine geçiniz.

8 numaralı buton ile zamanlayıcıyı devre dışı bırakınız. (OFF)

Seçimi onaylamak için 8 numaralı butona tıklayınız.

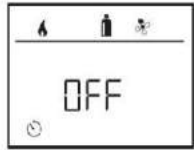

2.8.3 Servis menüsü

4 numaralı menünün sağ tarafında bulunur.

8 numaralı butona tıklanarak menü seçilir.

Menü içerisinde aşağıda gösterilen ayarlar arasında 8 numaralı buton kullanılarak gezilebilir.

İstenilen ayara gelindiğinde 8 numaralı butona tıklanarak seçilebilir. Seçilen ayarda iken 8 numaralı buton ile sağa ve sola kaydırılarak, seçili ayar istenilen değere getirilir.

- 9 numaralı buton ile geri çıkılır.

Kaloriferin oda sıcaklığı sensörünün kalibrasyonu (OFFSET)

Bağlı olan kaloriferin oda sıcaklığı sensörü, sensörün montaj durumuna göre uyarlanabilir. Ayarlama 5 °C ile -5 °C aralığında 0,5 °C'lik adımlar halinde yapılabilir.

Örnek:

Ayarlanan oda sıcaklığı 23 °C OFFSET= -1 °C

Kalorifer için nominal değer= 22 °C



Standart ayar: 0 °C (Celsius). °C / °F

sıcaklık göstergesi

°C (Celsius) veya °F (Fahrenheit) sıcaklık göstergesinin seçilmesi.

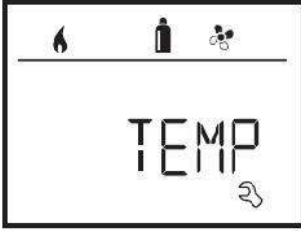

Standart ayar: °C (Celsius).

Fon aydınlatmasını deęiřtirme

Truma CP plus VarioHeat kumanda ünitesinin fon aydınlatmasını 10 kademede deęiřtirme.



12 saat / 24 saat modu

Saatin 12 saat (a.m., p.m.) / 24 saat modunda gösterilmesi.



Standart ayar: 24 saat modu.

Dilin deęiřtirilmesi

İstenen dilin seęilmesi (Almanca, İngilizce, Fransızca, İtalyanca).



Standart ayar: İngilizce

Versiyon numarasının görüntülenmesi

Kalorifer, klima sistemi, Truma iNet Box ve Truma CP plus VarioHeat kumanda ünitesi versiyon numarasını görüntüleyiniz.

Örnek:

H 1.20.01 – H= Cihaz; 1.20.01= Versiyon numarası

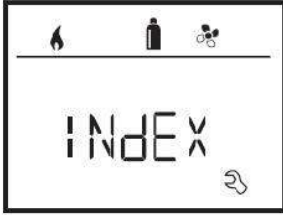

Cihaz

- P= Truma CP plus VarioHeat kumanda ünitesi
L= Truma CP plus VarioHeat CI-Bus kumanda ünitesi
A= Klima sistemi
H= Truma VarioHeat
T= Truma iNet Box
E= Truma E-Kit

Standart ayar (RESET)

Reset fonksiyonu, Truma CP plus VarioHeat kumanda ünitesini fabrika ayarlarına geri alır. Tüm ayarlar silinir. Yeni bağlanan cihazlar algılanır ve kumanda ünitesinde kaydedilir.

Gerilim beslemesini açınız.

12 V= Truma CP plus VarioHeat, Truma VarioHeat ve Truma E-Kit kumanda ünitesi için ve 230 V klima sistemleri ve Truma E-Kit için.

Reset uygulanması

8 numaralı buton ile "RESET" i seçiniz.

8 numaralı buton tıklayınız.

Ekranında "PR SET" görüntülenir.

Onaylamak için 8 numaralı butona tıklayınız.

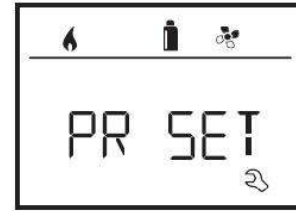

Onayladıktan sonra Truma CP plus VarioHeat kumanda ünitesi başlatılır. Bu işlem sırasında ekranda "INIT .." görüntülenir.

Özel göstergeler

Şebeke gerilimi 230 V mevcut

Sembol, bağlı olan kalorifer ve/veya klima sisteminde 230 V şebeke geriliminin (ülkede kullanılan akım) mevcut olduğunu gösterir.

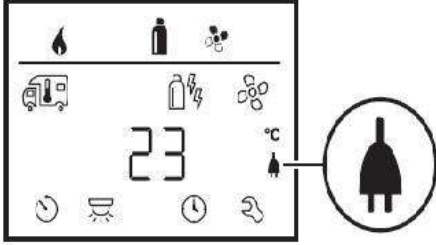

Enfraruj (ER) uzaktan kumanda (Klima sistemi)

Klima sisteminin enfraruj uzaktan kumandası üzerinden komut geldiğinde ekranda "ER" görüntülenir.

iNet Box'lı Truma App

Üzerinde Truma APP uygulaması olan bir mobil cihazdan komut geldiğinde ekranda "APP" görüntülenir.

Harici kumanda ünitesi (CI-BUS)

CI-BUS'lı bir harici kumanda ünitesinden komut geldiğinde ekranda "CI" görüntülenir.

Truma CP plus VarioHeat CI-BUS kumanda ünitesi sadece fabrika tarafından donatılan özel bir modeldir.

Enerji türü göstergesi

Isıtma işletiminde enerji türü örn. gaz (a) gösterilir (bkz. "Enerji türünün seçilmesi", sayfa 19)

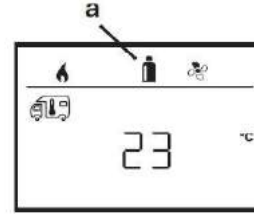

2.8.4 Uyarı / Arıza

Uyarı

İşletim parametresi hedef aralığının dışında bulunursa, Truma CP plus VarioHeat kumanda ünitesi derhal "Uyarı / Arıza" menü düzeyine geçer ve arızanın

hata kodu görüntülenir. Hata arama talimatları yardımıyla söz konusu uyarının sebebi tespit edilebilir ve giderilebilir. Hata ve arıza kodları Truma combi dökümanında sonunda Truma CP plus VarioHeat Hata ve arıza kodları konu başlığı altında gösterilmiştir.

Ayar düzeyine geri dönüşü

8 numaralı butona tıklayın veya geri tuşuna basın. Ekran eğer Stand-by modunda ise, dokunulduğunda fon aydınlatması etkinleştirilir ve uyarı ekrana tekrar tıklanarak onaylanabilir.

İlgili cihaz, eğer mümkünse, işletimde kalır. Eğer işletim parametresi tekrar hedef aralığında bulunuyorsa sembol kendiliğinden söner.

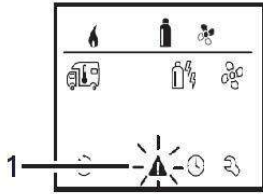

Uyarı hata kodunun okunması

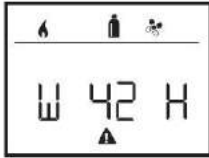

Uyarı onaylandıktan sonra hata kodu yeniden çağrılabilir:

- 8 numaralı buton ile resimde görülen bir numaralı sembolü seçiniz.
- 8 numaralı buton ile sembole tıklayınız. Uyarının hata kodu görüntülenecektir.

W= Uyarı 42= Hata kodu H= Cihaz

H= Truma VarioHeat

A= Klima sistemi

E= Truma E-Kit

Arıza

Arıza durumunda Truma CP plus VarioHeat kumanda ünitesi derhal "Uyarı / Arıza" menü düzeyine geçer ve arızanın hata kodu görüntülenir: Hata arama talimatları yardımıyla söz konusu arıza tespit edilebilir ve giderilebilir. Hata ve arıza kodları Truma Kombi dokümanında sonunda Truma CP plus VarioHeat Hata ve arıza kodları konu başlığı altında gösterilmiştir.

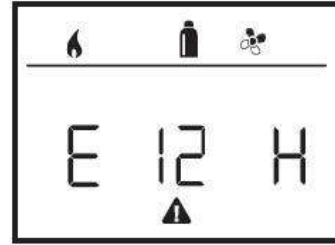

E= Arıza 12= Hata kodu H= Cihaz

H= Truma VarioHeat

A= Klima sistemi

E= Truma E-Kit

Neden giderildi / Ayar düzeyine geri dön

8 numaralı butona tıklayınız. Ekran eğer Standby modunda ise dokunulduğunda arka fon aydınlatması etkinleştirilir ve arızanın ekrana tekrar dokunularak onaylanması gerekir.

Eğer gerekliyse, ilgili cihaz otomatik olarak yeniden başlatılır.

Bu işlem bağlı cihazların dahili müteakip çalışmaları nedeniyle birkaç dakika sürebilir.

Arızanın nedeni giderilmemişse arıza yeniden ortaya çıkacak ve kumanda ünitesi yeniden "Uyarı / Arıza" menü düzeyine geçecektir.

Neden giderilmedi / Ayar düzeyine geri dön

Geri tuşuna basınız.

Bu durumda Truma CP plus VarioHeat kumanda ünitesindeki arıza onaylanmaz ve uyarı sembolü görünmeye devam eder. Cihaz, arıza durumunda kalır. Bağlı olan diğer cihazlar kumanda edilebilir.

Arıza hata kodunun okunması

Arıza onaylandıktan sonra hata kodu yeniden çağrılabilir:

- 8 numaralı buton ile uyarı sembolünü seçiniz.
- 8 numaralı butona tıklanır ve arızanın güncel hali okunur.

Bakım

Truma CP plus VarioHeat kumanda ünitesi bakım gerektirmez. Ön tarafını temizlemek için çizmeyen ve su ile nemlendirilmiş bir bez kullanınız. Bu şekilde temizlenemiyorsa nötr sabun iç çözültisi kullanınız.

Atıkların bertaraf edilmesi

Cihaz, kullanıldığı ülkede geçerli olan idari düzenlemeler uyarınca bertaraf edilmelidir. Ulusal mevzuat (Almanya'da örn. Hurda Araçlar Yönetmeliği) dikkate alınmalıdır.

2.9 Oda sıcaklık sensörü

Oda sıcaklığını ölçmek için araçta bir harici oda sıcaklık sensörü bulunmaktadır. Sensörün konumu araç üreticisi tarafından araç tipine göre belirlenmektedir.

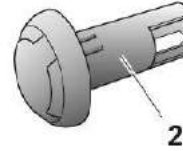

Kumanda ünitesindeki sıcaklık ayarı bireysel ısı ihtiyacına ve araç modeline bağlıdır ve bireysel olarak yapılmalıdır.

2.10 Emniyet / boşaltma valfi

FrostControl

(Entegre don önleyicili emniyet / boşaltma valfi / UK versiyonunda opsiyonel) FrostControl, elektriksiz çalışan bir emniyet / boşaltma

valfidir. Donma tehlikesi olduğunda boyler, içindeki suyu otomatik olarak bir boşaltma ağızı üzerinden boşaltır. Sistemde yüksek basınç oluştuğunda emniyet valfi üzerinden aralıklı olarak basınç dengelemesi gerçekleştirilir.

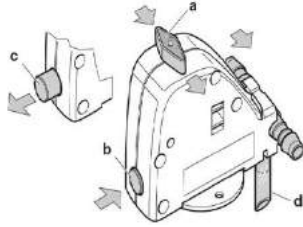

- a= Döner şalter "işletim" konumu
- b= Basmalı düğme "kapalı" konumu
- c= Basmalı düğme "boşaltma" konumu
- d= Boşaltma ağızı (araç tabanından dışarı doğru)

Emniyet / boşaltma valfinin açılması

Döner şalteri, içeri girene kadar 180° çeviriniz, basmalı düğme dışarı çıkar (c konumu). Boylerdeki su, boşaltma ağızı (d) üzerinden dışarı akar.

Suyun güvenli bir şekilde akmasını sağlamak için FrostControl'un boşaltma ağızında (d) kir birikimi (karlı, çamur, buz, çalı çırpı vs.) önlenmelidir! Donma nedeniyle oluşan hasarlar için garanti talep edilemez!

Emniyet / boşaltma valfinin kapatılması

Döner şalterin "işletim" (a konumu) konumunda, su bağlantısına paralel ve içeride olduğundan emin olunuz.

Basmalı düğmeye basarak emniyet / boşaltma valfini kapatınız. Basmalı düğme (b) "kapalı" konumunda içeri girmelidir.

Ancak emniyet / boşaltma valfindeki sıcaklık yaklaşık 7 °C'nin üzerinde olduğunda, emniyet / boşaltma valfi basmalı düğme (b konumu) vasıtasıyla manuel olarak kapatılabilir ve boyler doldurulabilir. Truma, aksesuar olarak FrostControl'un içine takılan ve emniyet sacı ile sabitlenen bir ısıtma elemanı (Ürün no. 70070-01) teslim etmektedir. Bu ısıtma elemanı, Truma Kombi devredeyken FrostControl'u yakl. 10 °C'ye ısıtır. Boyler bu sayede montaj yerindeki sıcaklıktan bağımsız olarak kısa bir süre sonra doldurulabilir.

Emniyet / boşaltma valfinin otomatik olarak açılması

Emniyet / boşaltma valfindeki sıcaklık yaklaşık 3 °C'nin altında olduğunda emniyet / boşaltma valfi otomatik olarak açılır, basmalı düğme dışarı çıkar (c konumu). Boylerdeki su, boşaltma ağzı (d) üzerinden dışarı akar.

Emniyet / boşaltma valfi

Emniyet / boşaltma valfi, sistemde yüksek basınç oluştuğunda otomatik olarak basınç dengelemesi gerçekleştirir. Bu durumda su, boşaltma ağzı üzerinden aralıklı olarak dışarıya doğru boşaltılır. Bu emniyet / boşaltma valfi, su haznesini donma nedeniyle oluşabilecek hasarlara karşı korur.

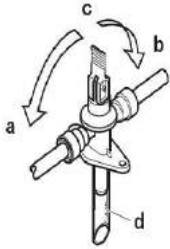

a= Kol "İşletim – kapalı" konumunda

b= Kol "İşletim – kapalı" konumunda

c= Kol "Boşaltma" konumunda

d= Boşaltma ağzı (araç tabanından dışarı doğru)

Emniyet / boşaltma valfinin açılması

Kolu dikey olarak (c) konumuna alın. Boylerdeki su, boşaltma ağzı (d) üzerinden dışarı akar. Suyun güvenli bir şekilde akmasını sağlamak için emniyet / boşaltma valfinin boşaltma ağzında (d) kir birikimi (karlı, çamur, buz, çalı çırpı vs.) önlenmelidir! Donma nedeniyle oluşan hasarlar için garanti talep edilemez!

Emniyet / boşaltma valfinin kapatılması

Kolu yatay olarak (a) veya (b) konumuna alın.

2.11 Boylerin doldurulması

Emniyet / boşaltma valfinin kapalı olduğundan emin olunuz ("Emniyet / boşaltma valfinin kapatılması" bölümüne bakınız). FrostControl'daki sıcaklık yaklaşık 7 °C'nin altında ise montaj yerini ve FrostControl'u ısıtmak için önce kaloriferi açınız. Birkaç dakika sonra FrostControl'daki sıcaklık 7 °C'nin üzerine çıktığında emniyet / boşaltma valfi kapatılabilir.

Su pompasının elektriğini açınız (ana şalter veya pompa şalteri).

Mutfaktaki ve banyodaki sıcak su musluklarını açınız (su ayarlayıcısını veya tek kollu armatürü "sıcak" konumuna alınız). Boylerin içindeki hava tamamen boşalana ve su kesintisiz akana kadar armatürleri açık tutunuz.

Sadece soğuk su tesisatı, boyler olmadan çalıştırılacaksa da boyler kazanı su ile dolar. Donma nedeniyle oluşabilecek hasarları önlemek için boyler, kullanılmayacaksa dahi emniyet / boşaltma valfi üzerinden boşaltılmalıdır.

Don olduğunda suyun donmuş olması nedeniyle dolum işlemi gerçekleşmeyebilir. Kısa süreli işleme alınarak (maks. 2 dakika) boylerin buzu çözülebilir. Donmuş borular, iç mekan ısıtılarak çözülebilir.

Merkezi bir su beslemesine (ülke veya şehir bağlantısı) bağlanırken boylerde 2,8 bar'ın üzerinde basınç olmasını önleyen bir basınç düşürücüsü kullanılmalıdır.

2.12 Boylerin boşaltılması

Dikkat: Motorlu karavan / karavan donlu dönem boyunca kullanılmayacaksa boyler kesinlikle boşaltılmalıdır!

Su pompasının elektriğini kapatınız (ana şalter veya pompa şalteri).

Mutfak ve banyodaki sıcak su musluklarını açınız.

Akan suyu kontrol etmek için emniyet/boşaltma valfinin boşaltma ağzının (d) altına uygun bir kap (10 litre) koyunuz.

Emniyet / boşaltma valfini açınız ("Emniyet / boşaltma valfinin açılması" bölümüne bakınız).

Boyerler, emniyet / boşaltma valfi üzerinden doğrudan dışarıya boşaltılır. Boyler içerisindeki suyun (10 litre) emniyet / boşaltma valfi üzerinden tamamen kaba boşalıp boşalmadığını kontrol ediniz.

Donma nedeniyle oluşan hasarlar için garanti talep edilemez!

2.13 İşletmeye alınması

Combi E

(CP plus kumanda ünitesi ile bağlantılı olarak) İç mekan gazlı, elektrikli ve karışık işletimde işletim konumuna göre su ile de, su olmadan da ısıtılabilir.

Kamp alanındaki elektrik beslemesinin koruma sigortasının, enerji seçim şalteri vasıtasıyla ayarlanan 900 W (3,9 A) veya 1800 W (7,8 A) gücü için yeterli olup olmadığını kontrol ediniz.

Akım besleme kablosunun aşırı ısınmasını önlemek için kablo makarası tamamen açılmalıdır.

Bacanın açık olup olmadığını kontrol ediniz. Kapak vs. gibi üzerini kapatacak her şeyi mutlaka alınız.

Gaz tüpünü ve gaz besleme borusundaki hızlı kapatma valfini açınız. Gerekirse boylere su doldurunuz ("Boylerin doldurulması" bölümüne bakınız).

Cihazı, kumanda ünitesi ile açınız.

2.14 Kapatılması

Kaloriferi, kumanda ünitesi ile kapatınız.

Kapanma işlemi, kaloriferin dahili müteakip çalışmaları nedeniyle birkaç dakika gecikebilir.

Cihaz uzun süre kullanılmayacaksa gaz besleme borusundaki hızlı kapatma valfini ve gaz tüpünü kapatınız.

Donma tehlikesi olan durumlarda suyu mutlaka boşaltınız!

2.15 Bakım

Bakım, tamir ve temizliğin çocuklar tarafından yapılması yasaktır. Çalışmalar uzman personel tarafından Cihazda kirlenme olup olmadığını bir uzman personele kontrol ettiriniz ve gerekirse uzman kişiye temizlettiriniz.

Kullanıcı tarafından çalışmalar

Montaj yerini en az yılda bir kez temizleyin.

Kireç tortularını gidermek ve bloke olmadığından emin olmak için emniyet / boşaltma valfinin düzenli olarak (yılda en az 2 defa) çalıştırılması gerekmektedir.

Temizlik, biriken kirler ve bakıma yönelik uyarılar

Boyler temizliği, boylerde biriken kirleri temizlemek ve boyler bakımı için piyasada satılan uygun bakım ürünlerinden yararlanmanızı tavsiye etmekteyiz. Klorlu ürünler kullanılmamalıdır.

Cihaz içerisindeki mikroorganizmalarla mücadelede yönelik kimyasal yöntem, boylerdeki su, düzenli olarak 70 °C'ye ısıtılarak desteklenebilir.

(Sedece Combi E, CP Plus kumanda ünitesi ile bağlantılı olarak – CP plus kumanda ünitesinde "gazlı işletim" işletim türünü seçin.

Su sıcaklığını 60 °C olarak ayarlayınız.

Cihazı açınız.

Boylerdeki su 60 °C'ye ulaştığında brülör kapanır. Cihaz en az 30 dakika devrede kalmalı ve sıcak su kullanılmamalıdır. Eşanjördeki artık ısı, suyu 70 °C'ye kadar ısıtır.

2.16 Sigortalar

Elektrostatik yüklenme, elektronik sistemin hasar görmesine yol açabilir. Elektronik sisteme dokunmadan önce potansiyel dengelemesi yapınız!

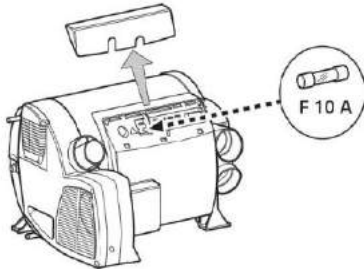

Sigorta 230 V

(Combi E)

DİKKAT: Sigortanın veya şebeke bağlantı hatlarının değiştirilmesi sırasında elektrik çarpması nedeniyle hayatı tehlike.

Sigorta ve şebeke bağlantı hatları sadece uzman kişi tarafından değiştirilmelidir!

Elektronik devre kapağı açılmadan önce, cihaz şebekeden ayrılmalıdır.

Sigorta, elektronik devre kapağının altındaki güç elektronik devresinde (14) yer almaktadır.

Bu hassas sigorta yalnızca aynı yapıya sahip bir sigorta ile değiştirilmelidir: 10 A, hızlı, kesme kapasitesi "H".

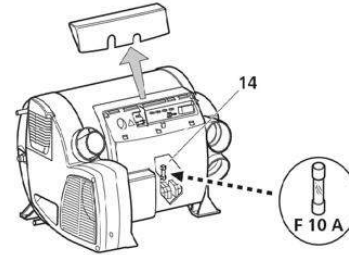

Aşırı ısınma koruması 230 V (Combi E)

230 V ısıtma işletiminin mekanik bir aşırı ısınma şalteri vardır. Örneğin işletim esnasında veya müteakip çalışma süresi içerisinde 12 V gerilim beslemesi kesilirse cihazdaki sıcaklıklar aşırı ısınma korumasının devreye girmesine neden olabilir.

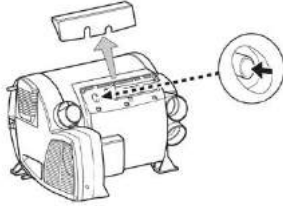

Aşırı ısınma korumasının geri ayarlanması: Kaloriferin soğumasını bekleyiniz, bağlantı yeri kapağını çıkarınız ve Reset düğmesine basınız.

2.17 Hata arama talimatı (Su beslemesi)

| Hata | Neden / Giderme yöntemi |
|--|--|
| Aşırı Uzun Isınma süresi | Su haznesi kireçli. / Su tesisatının kirecini çözdürünüz. (Bakım bölümüne bakınız.) |
| Su akıp gidiyor – Boyler doldurulamıyor. | Emniyet / boşaltma valfi açık. / Emniyet / boşaltma valfini kapatınız. |
| Emniyet / boşaltma valfi açık olduğu halde boyler boşaltılmıyor. | Emniyet / boşaltma valfinin boşaltma ağızı kapalıdır. / Deliği kir bakımından (karlı, çamur, buz, çalı çırpi vs.) kontrol ediniz. ve gerekirse temizleyiniz. |

| | |
|---|--|
| Emniyet / boşaltma valfinin boşaltma ağzından su akıyor / damlıyor. | Su basıncı çok yüksek. / Pompa basıncını kontrol ediniz (maks. 2,8 bar). Merkezi bir su beslemesine (ülke veya şehir bağlantısı) bağlanırken boylerde 2,8 bar'ın üzerinde basınç olmasını önleyen bir basınç düşürücüsü kullanılmalıdır. |
| Kalorifer kapandıktan sonra FrostControl açılıyor. | Yaklaşık 3 °C altındaki sıcaklıklarda FrostControl otomatik olarak açılır / Kaloriferi açınız / Isıtma işletimi devrede olmadığına FrostControl ancak yaklaşık 7 °C üzerindeki sıcaklıklarda kapatılabilir / FrostControl için ısıtma elemanı kullanınız. |
| FrostControl kapatılmıyor. | FrostControl'de sıcaklık yaklaşık 7 °C altında / Kaloriferi açınız / Isıtma işletimi devrede olmadığına FrostControl ancak yaklaşık 7 °C üzerindeki sıcaklıklarda kapatılabilir. Döner şalter "İşletim" konumunda değildir. / FrostControl döner şalterini "İşletim" konumuna çeviriniz ve ardından basmalı düğmeye içeri girene kadar basınız. |

2.18 Garanti kapsamı dışında kalan durumlar

Aşağıdaki durumlarda garanti hakkı talep edilemez:

Cihazın yanlış, uygun olmayan şekilde, hatalı, dikkatsizce veya kullanım amacına aykırı olarak kullanılması.

Kurulum, montaj veya işletmeye alma işleminin kullanım ve montaj talimatında açıklanan bilgilerin aksine yanlış bir şekilde gerçekleştirilmesi.

Cihazın kullanım ve montaj talimatında açıklanan bilgilerin aksine yanlış bir şekilde çalıştırılması veya kullanılması, özellikle bakım ve temizlik talimatlarına uyulmaması ve ikazların dikkate alınmaması.

Kurulum, onarımın veya gerekli müdahalelerin yetkili iş ortakları tarafından gerçekleştirilmemesi.

Tüketim malzemeleri, aşınan parçalar ve doğal yıpranma.

Cihazın üretici tarafından üretilmiş orijinal parça olmayan veya üreticinin onaylamadığı yedek ve tamamlayıcı parça veya aksesuarlar ile donatılması. Bu durum, özellikle ağ içinde çalışan bir kontrol sistemi olan cihazda eğer kumanda üniteleri ve yazılım Truma tarafından onaylanmadıysa veya Truma kumanda ünitesi (örneğin

Truma CP plus, Truma iNet Box) sadece Truma cihazları veya Truma'nın onayladığı cihazlar için kullanılmıyorsa geçerlidir.

Yabancı maddeler (örneğin yağ, gaz içindeki yumuşatıcılar), su içindeki kimyasal veya elektrokimyasal etkiler nedeniyle oluşan hasarlar veya cihaza uygun olmayan maddelerin (örneğin kimyasal ürünler, alev alabilir maddeler, uygun olmayan temizlik ilaçları) temas etmesi.

Anormal ortam veya konuya yabancı işletim koşulları sonucunda ortaya çıkan hasarlar.

Mücbir sebepler veya doğal afetler ve Truma firmasının sorumlu tutulamayacağı diğer etkiler sonucunda ortaya çıkan hasarlar.

Yanlış taşımadan kaynaklanan hasarlar.

Yedek ve tamamlayıcı parça veya aksesuarlar ve bunların tesisatı dahil olmak üzere cihazda ve özellikle atık gaz tesisatında ve bacada nihai müşteri veya üçüncü kişiler tarafından yapılan değişiklikler.

2.19 Truma CP plus VarioHeat Hata ve arıza kodları

Uyarılar

Vinç çok güçlü bir makinedir. Çok dikkatli davranın ve tüm uyarılara uyun.

Vinç

Vinç, aralıklı periyodik görev için tambur üzerindeki ilk tel /sentetik halat katmanında derecelendirilmiştir.

Nominal yükü desteklemek için en az (5) çelik tel halat sarımı ve tamburun etrafına on (10) sentetik halat sarımı gereklidir.

Çalıştırma sırasında vinç, halat, kanca ve kurtağzından uzak durun.

Tel / sentetik halat uyarı yapılmadan kopabilir. Yük altındayken daima vinç ve halattan güvenli bir mesafe bırakın.

Vincin uygun bir montaj tabanına yeterince hizalanmaması, desteklenmemesi veya bağlanmaması performans verimliliğinde bir kayba veya vincin, tel / sentetik halatın ve montaj kanalının zarar görmesine neden olabilir.

Vinç kullanımından önce yapılması gerekenler

Uzaktan kumandayı bağlayın.

Debriyaj fonksiyonunu devreden çıkarın.

Teli / sentetik halatı bağlantı noktasına çekin.

Kavrama işlevini devreye alın.

Kaldırmadan önce yapılması gerekenler:

Teli / sentetik halatı kontrol edin.

Halatın üzerine kanca ucunun yakınına bir kurtarma damperi döşeyin.

Sabitleme noktasını ayarlayın.

Araç motorunu ayarlayın.

Kelepçeyi ve kancayı takın.

Vinçle kaldırmaya başlayın.

Bağlantının güvenli olduğundan emin olun.

Uzaktan kumandanın bağlantısını kesin.

Genel Kurallar

Kullanımdan önce ve kullanım sırasında güvenlik ve çevre koşullarını kontrol edin.

Yapım ve güçte yalnızca doğru değerde tel / sentetik halat kullanın. Kullanmadan önce hasar ve / veya kusur olup olmadığını kontrol edin.

Halat için uygun olmayan bir kanca ve kopçalı blok kullanmayın.

Vinci, insanları kaldırmak ve taşımak için bir kaldırma aracı veya bir vinç olarak kullanmayın.

Tel / sentetik halatı tutarken daima deri eldiven kullanın.

Halat, tambur dönüş etiketine göre sarılmalıdır veya kullanım kılavuzuna bakın.

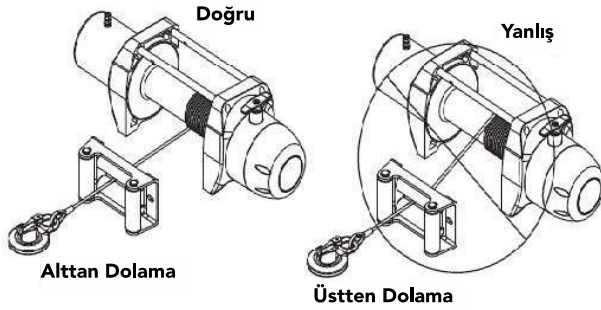

Victron Energy Akü

- Jel akü enerji depolayan ve ihtiyaç olduğu zaman kullanılan bir sistemdir.
- Jel akü çok geniş deşarj özelliğine sahiptir. Şarj ettikten sonra bozulmasına neden olmaz. Sarsıntıya karşı dayanıklıdır.
- Jel akünün şarj edilmesi için kullanılacak şarj aleti çok önemlidir. Şarj aleti akünün şarj edilmesini sağlarken ortamın sıcaklığı ve nem oranı çok önemlidir.
- Şarj aleti jel aküye uygun olmalıdır. Kötü veya uygun olmayan şarj aleti akünün bozulmasına neden olabilir.
- Victron Energy Akü, çok düşük bir dahili rezistansa sahip olması sebebiyle yüksek akımlı deşarj ve şarj işlemleri için uygundur.
- Akü Jeli, en iyi derin devir dayanıklılığını sunar ve daha uzun bir kullanım ömrü sağlar. Tamamen saf malzemelerin ve kurşun kalsiyum ızgaraların kullanımı, JEL kendi kendine deşarj olma eğilimini düşürerek, uzun süre boyunca şarj edilmediklerinde bile deşarj olmalarını geciktirir.

Schmid Güneş Paneli 325w & Regülatör

- Karavan çatısına kurulumu yapılan güneş paneli üretilen elektriği, enerji şarj kontrol ünitesi aracılığı ile akülerde depolanır.
- Daha sonra akülerdeki enerji inverter aracılığıyla ile 220 volta çevrilerek karavanda kullanmak istediğiniz cihazların çalışması sağlanır.
- Güneş panelinde güç çıkışı pozitif (+) tolerans içerisindedir.
- Güç çıkış değerlerine göre otomatik sınıflandırılır.
- Güneş Paneli tuzlu su ve amonyağa karşı dayanıklıdır. Zorlu doğa koşullarında korozif ortamlarda kullanılabilir.
- Doğa dostu bir sistem olduğu için yüksek verimlilik sağlanır.

Thule Elektrikli Basamak

- Elektrikli basamağı kullanıma açmak için girişin sol alt kısmında bulunan butonu, aşağı yönüne doğru basılı tutun.
- Kapatmak için ise yukarı yönüne doğru basılı tutun.
- Karanlıkta parlayan yuvarlak köşeler sayesinde gece kullanımı kolaylaştırır.
- Basamaklar oluklu anodize alüminyumdan yapılmıştır.
- Karavanın içinde bir uyarı lambasının bağlantısı için bir anahtar bulunur. Standart olarak, basamak dışarı çıkmayı imkansız kılar.
- Maksimum görünürlük her koşulda açıkça görülebilir olmak için, her motorlu sürgülü basamak ek aydınlatma için opsiyonel Thule LED Kiti ile donatılabilir.

Mover

Güvenlik Talimatları

Sadece yetkin ve eğitimli kişiler (uzmanlar) tarafından kurulabilir.

Bu cihaz 8 yaşından büyük çocuklar tarafından kullanılabilir. Engelli veya deneyimsiz kişiler tarafından yalnızca denetlenirse veya cihazın güvenli kullanımı ve ortaya riskleri almayan kişiler tarafından kullanılabilir. Çocukların cihazla oynamasına izin verilmemelidir.

Mover XT / XT2'yi açık havada ilk kez kullanmadan önce, aşağıdakilerin işlevlerine aşina olmak için uzaktan kumanda ve Mover XT / XT2. pratik yapın.

Mover XT / XT2'nin her kullanımından önce, lastikleri kontrol edin ve sürücü silindirleri ile teker arasındaki keskin taşları ve benzeri nesnelere çıkarın.

Uzaktan kumanda üzerindeki yan sürgülü anahtar (AÇIK / KAPALI) aynı zamanda bir "Acil Durdurma Anahtarı" olarak da işlev görür. Herhangi bir acil durumda yan sürgülü anahtarı hemen "KAPALI" konumuna getirin. (anormallikler, manevranın kontrolsüz davranışı)

Operasyon sırasında karavanda hiç kimse bulunmamalıdır.

Dönüş ve hareket aralığında (manevra aralığı) içeride kimse (özellikle çocuklar) olmamalıdır.

Mover XT / XT2, devreye alırken ve devreden çıkarırken ve çalıştırırken vücudun bölümleri saç, giysiler veya vücudun hareketli bölümleri dönen parçalar arasında olmamasına dikkat edilmelidir.

Manevra sırasında, radyo frekanslı uzaktan kumanda ile karavanın ortası arasındaki mesafe 10 m'yi geçmemelidir.

Bir arıza durumunda el freninin çekin.

Karavanın devrilmesinden kaçınmak için, yokuşlarda manevra yaparken çeki çubuğu aşağıya (yokuş aşağı) dönük olmalıdır.

Manevra yaptıktan sonra, her zaman önce el frenini çekin. Tahrik silindirlerini lastiklerden ayırın ve tekerlekleri bloke edin (özellikle eğimli yüzeylerde!). Mover XT / XT2, park edilmiş bir karavan için park freni olarak kullanıma uygun değildir.

Uzaktan kumandayı yetkisiz erişimden daima koruyun (özellikle çocuklardan).

Karavanı asla tahrik silindirleri takılıyken çekmeyin çünkü bu lastiklere, çekici araca ve tahrik gruplarına zarar verebilir.

Karavandaki tüm tekerlekler ve lastikler aynı boyut ve tipte olmalıdır.

Bir kriko kullanırken, Mover XT /XT2, sürücü tertibatına zarar verebileceğinden, kriko noktası olarak kullanılmamalıdır.

Manevra yaptıktan sonra mover butonunu kapatın, aksi takdirde akü boşalır.

Kullanımdan önce sistemi hasar açısından inceleyin. Sistem hasar görmüşse kullanılmamalıdır.

Teknik Özellikler

Gövde: Alüminyum

İzolasyon: Seramik Bazlı İç Isı Yalıtım İzolasyonu

Tekerlek Ölçüleri: 285/75/R16, Jant: 6x139,7

Kaplin: Frenli ve Geri Manevra Kabiliyetli

Şasi: Kataforez Kaplama

Süspansiyon: Bağımsız Salıncak Sistemli Süspansiyon, 4 Amortisör

Uzunluk: 4.580 mm

Genişlik: 2.000 mm

Yükseklik: 2.450 mm

Ağırlık: 865 kg (Standart Donanım ile)

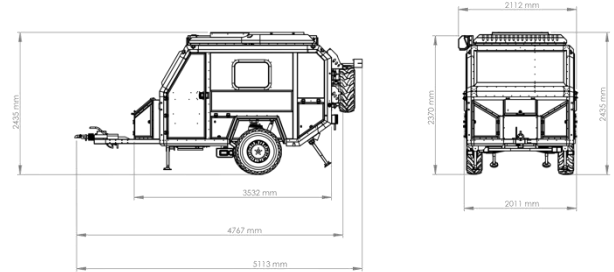

Elektrik Şeması

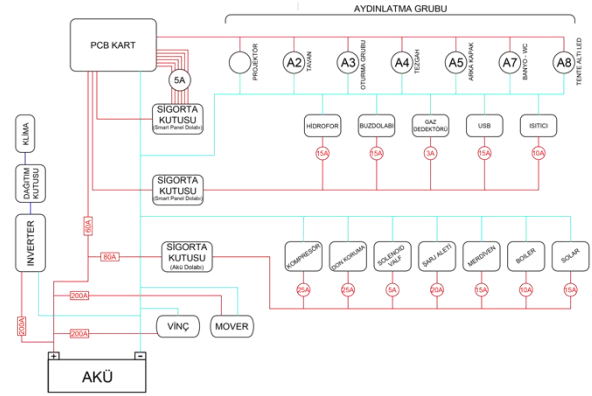
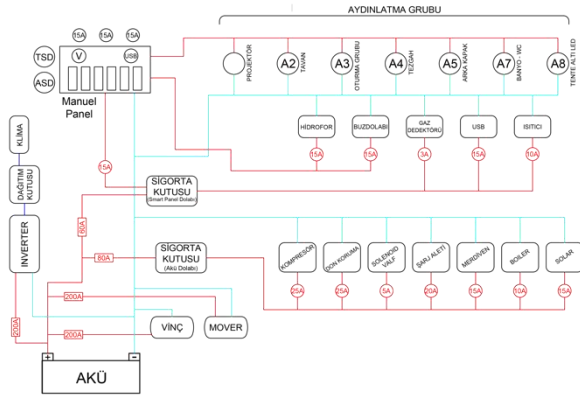

Bakım Talimatları

Temizleme

Karavan, özellikle yollardaki tuz ve nemin kolaylıkla paslanma başlatabileceği kış aylarında mümkün olduğunca kirlenir kirlenmez yıkanmalıdır.

Karavan aşağıdaki gibi yıkanmalıdır.

Kir yumuşayınca kadar bütün karavanı bol suyla yıkayın.

Suyu kilitlere doğrudan doğruya püskürtmeyin.

Deterjanlı ya da deterjansız bol miktarda su kullanarak bir süngerle aracı yıkayın.

Araç çok kirliyse öncelikle soğuk yağ çözücü maddeyle aracı yıkayabilirsiniz. Fakat bu işlemi ancak atık su ayırma özelliği bulunan bir yerde gerçekleştirmeniz gerekir. Soğuk yağ doğrudan doğruya güneş altında bırakmamaya ve boyanın güneşten ısınmamasına veya motorun halen sıcak durumda olmamasına özen gösterin. Güneş ışığı ve ısı kalıcı hasara neden olabilir. Bu konuda CRAWLER'a danışın.

Karavanı temiz ve yumuşak bir kumaşla kurulayın.
Çamurlu alanları ılık sabunlu suyla temizleyebilirsiniz.

Uygun deterjan

Kuş pisliklerini mümkün olan en kısa zamanda boyanın üzerinden temizleyiniz. Kuş pisliklerinin içinde bulunan kimyasal maddeler çok kısa zaman içinde boyayı etkileyip, soldurabilirler. Rengi solan boyanın cilalama yoluyla eski haline getirilmesi mümkün değildir.

Otomatik Yıkama

Karavanınızı yıkamanın en basit ve çabuk yolu, karavanı otomatik bir yıkama tesisine götürmektir. Bununla beraber otomatik yıkama tesisindeki yıkamanın, elle esaslı bir şekilde yıkamanın yerine geçemeyeceğini unutmayınız.

Otomatik yıkama tesisinin fırçaları, karavanın her yerine etkili şekilde erişemeyebilir. İlk aylar içinde karavanı elle yıkamanızı öneririz.



Karavanı yıkadıktan sonra: nemin ve korozyonun fren balatalarını etkilememesi ve frenlere zarar vermemesi için her zaman frenleri kontrol edin!

Döşemenin temizlenmesi

Kumaş döşeme üzerindeki lekelerin çıkarılması

Kirlenmiş kumaş döşemeler için CRAWLER satıcısında bulabileceğiniz özel temizleme maddesini kullanmanız tavsiye edilir. Diğer kimyasal maddeler döşemenin yangına dayanıklılık özelliğini zedeleyebilir.

Lekeyi asla kazıyarak ya da ovarak çıkarmaya çalışmayınız.

Asla kuvvetli leke çıkarıcı kullanmayınız.

Hafif bir sabun ve ılık suyla yıkayınız.

Boya hasarının onarılması

Boya

Karavanların üzerinde bulunan elektrostatik boya çizilmelere karşı dayanıklı bir boyadır. Zamanla oluşacak çizilmeleri onarmak için karavan için aynı renk koduna sahip boyayla rötüş işlemi uygulanır. Aşağıda sizin onarabileceğiniz en genel boya hasarı tipleri belirtilmiştir:

Ufak taş, dal çentikleri ve çizikler

Dış kabuk etrafında oluşan hasarlar

Garanti Metni

1. Garanti süresi, karavan teslim tarihinden itibaren başlar. Dış gövde garantisi beş (5) yıl, komponent garantisi iki (2) yıldır. Aksesuarlar ve diğer opsiyonlar üretici firma garantisi altındadır.
2. Karavanın bütün parçaları dahil olmak üzere tamamı firmamızın garanti kapsamındadır.
3. Karavanın kullanma kılavuzunda yer alan hususlara aykırı kullanılmasından kaynaklanan arızalar garanti kapsamı dışındadır.
4. Garanti Belgesi ile ilgili olarak çıkabilecek sorunlar için CRAWLER'a başvurabilirsiniz.
5. Karavanın garanti süresi içerisinde arızalanması durumunda, tamirde geçen süre garanti süresine eklenir. Karavan tamir süresi azami 20 iş günüdür. Bu süre, aracın servis istasyonuna, servis istasyonunun olmaması durumunda aracın yetkili satıcı, bayii, acente, temsilciliği, ithalatçısı veya üreticisinden birisine teslim tarihinde başlar.
6. Karavanda kullanılan ekipmanlar ve opsiyonlar üretici veya distribütör firma garantisi kapsamındadır.

7. Araç ve araç içinde bulunan ekipmanların CRAWLER servisi dışında müdahale edilmesi dışında veya modifikasyon yapılması durumunda ilgili ve etkilenen donanımlar garanti kapsamı dışında kalır.

CRAWLER

GARANTİ FORMU

Şirket: Crawler Türkiye

Merkez Adresi: Cumhuriyet Mahallesi, 23 Nisan Caddesi, No: 33
Çekmeköy / İstanbul TURKEY

Telefon: +90 (216) 606 17 51

E-posta: bilgi@crawler.com.tr

SATICI FİRMANIN;

Ünvan:

Adres:

Telefon:

Fatura Tarihi ve No:

İmza (Mühür):

ARACIN;

Model:

Bandrol ve/veya Seri No:

Teslim Tarihi ve Yeri:

Garanti Süresi:

ARAÇ SAHİBİNİN;

Ad Soyad:

Adres:

Telefon:

E-posta:

İmza: